

**Multifunction telephone**  
**Téléphone multifonctions**  
**Multifunktionstelefon**

English P2

Français P15

Deutsch P28



**!!!Warning, AmpliPOWER40/50 has an extra loud receiving volume gain!!! (Risk of acoustic shock)**

**!!!Attention, l'AmpliPOWER40/50 possède un amplificateur de volume très puissant!!! (Risque de choc acoustique)**

**!!!Seien Sie vorsichtig: der AmpliPOWER40/50 hat ein sehr starke Lautstärke!!! (Akustisches Schockrisiko)**

!!! User manual to read carefully before start to use !!!

!!! Manuel d'utilisation à lire impérativement avant la mise en service !!!

!!! Bevor Ihr neues Telefongerät zu benutzen, bitte lesen Sie dies Benutzerhandbuch sehr sorgfältig !!!

**CAUTION:** this telephone is specifically designed for the people with hearing difficulties and is provided with a handset earpiece volume control for individual requirements. Due care must be taken by all users that the handset earpiece volume control is set to the lowest level acceptable by each respective user. Care should therefore be exercised to ensure that any naive users are familiar with this requirement.

Normal operating temperature for the product (e.g. 0°C ~ 40°C).

**ATTENTION:** Ce téléphone peut être destiné aux personnes ayant des problèmes auditifs. il possède un écouteur a volume variable. A la première utilisation, assurez vous que le volume soit réglé au minimum. Les personnes malentendantes pourront par la suite augmenter le volume pour l'adapter à leur besoin.

Température d'utilisation du produit (de 0°C ~ 40°C).

**WARNUNG:** Dieses Telefon wurde speziell für schwerhörige Personen konzipiert und besitzt eine auf die individuellen Bedürfnisse einstellbare Hörerlautstärke. In Folge dessen sollten alle Nutzer darauf achten, dass der Lautstärkereger des Hörers, in Rücksicht auf andere Nutzer, auf das niedrigste Niveau gestellt wird. Es ist darauf zu achten, dass unwissende Benutzer mit der Handhabung dieser Apparatur vertraut gemacht werden.

Normale Betriebstemperatur für das Produkt (z.B. 0°C ~ 40°C).

!!!Please refer to our website: [www.geemarc.com](http://www.geemarc.com) for an up to date user guide, as there may be important updates and changes you need to be aware of !!!

<b>Description</b> .....	<b>3</b>
<b>Setting up</b> .....	<b>5</b>
1- Connecting the telephone .....	5
2- Alarm abd ring options .....	5
- Ring only .....	5
- Ring and shaker .....	5
- Ring and flash LED .....	5
3- Ringer settings .....	6
4- Tone/Pulse switch (T/P) .....	6
5- Time break recall setting (300/100) .....	6
6- Hotel message waiting switch .....	7
7- Wall mounting .....	7
<b>Using the phone</b> .....	<b>8</b>
8- Answering incoming calls .....	8
- Without headset .....	8
- With headset (option) .....	8
- In handsfree mode .....	8
9- Volume and tone receiving .....	8
10- Making a call .....	10
11- Last number redial .....	10
12- Recall, * & # buttons .....	10
13- Mute button .....	11
14- Storing telephone numbers .....	11
15- Dialling stored number .....	11
<b>Options</b> .....	<b>12</b>
16- Direct Vibe handset .....	12
17- Shaker .....	12
18- Headset with microphone .....	12
<b>General informations</b> .....	<b>13</b>

# Description

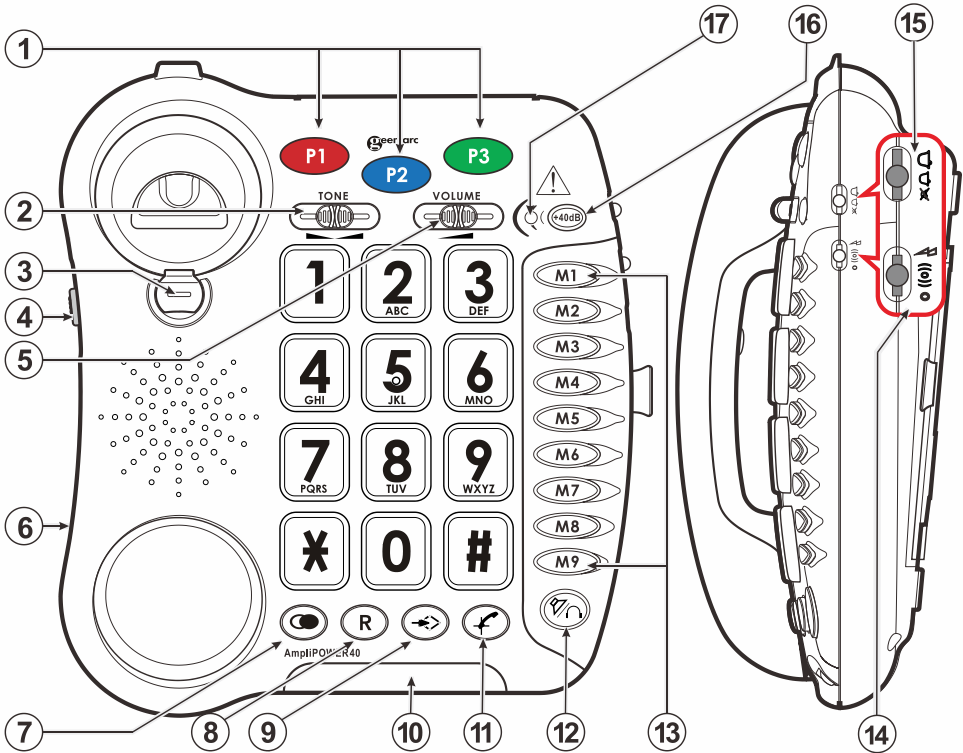

1. 3 emergency numbers	10. Flashing incoming ring indicator
2. Reception tone adjustment	11. Mute
3. Clip for wall mounting	12. Handsfree/Headset Key
4. Speaker volume adjustment	13. Direct memories
5. Reception volumen adjustment	14. Ring alarm setting
6. Handset cord socket	15. Ring Hi / Low / OFF Switch
7. Last number redial	16. Extra volume and tone adjustment
8. Time break recall	17. Red light of tone / volume activation
9. Memory storing	

# Description

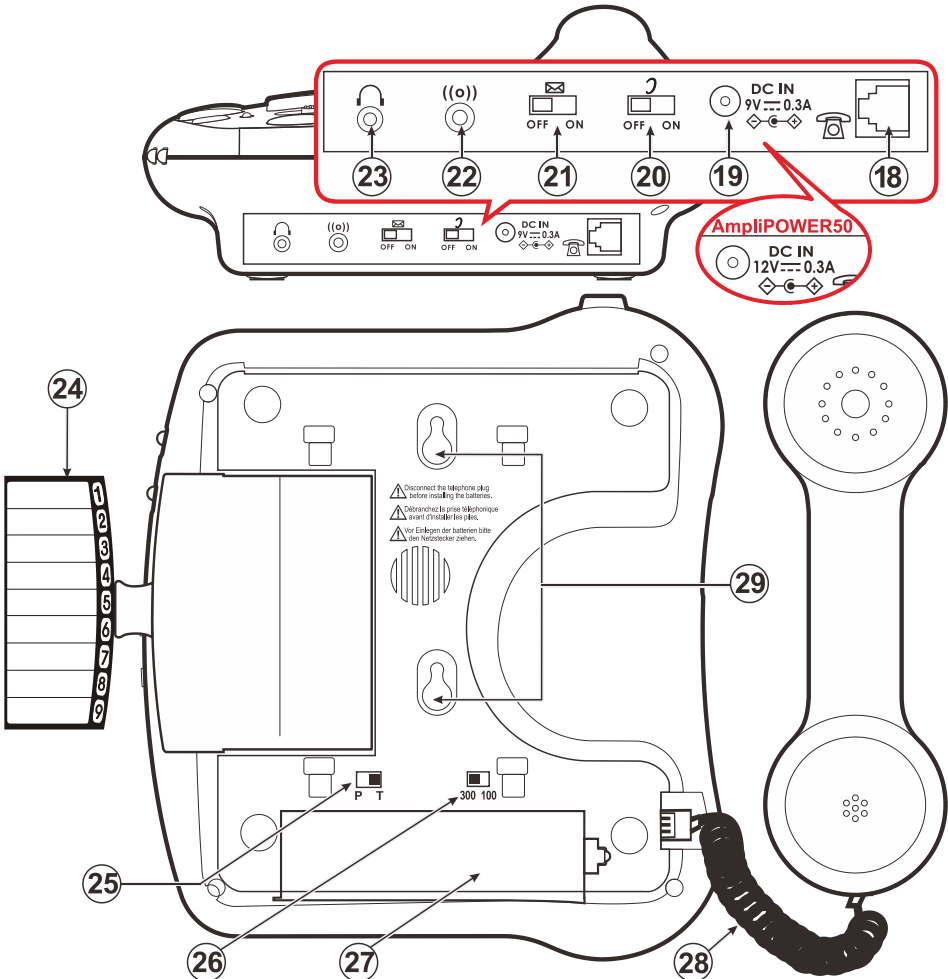

18. Line socket	24. Memo card
19. Adaptor socket (AmpliPOWER40: DC9V) (AmpliPOWER50: DC12V)	25. Dialling mode <b>P</b> ulse/ <b>T</b> one
20. Volume and tone adjustment ON/OFF switch	26. Time break recall
21. Hotel switch message	27. Battery compartment
22. Shaker socket	28. Handset cord
23. Headset socket	29. Holes for wall mounting

# Setting up

## 1 – Connecting the telephone

- Connect the handset cord (1).
- Unclip the battery door with a screw driver in the hole. Insert 4 x AAA alkaline batteries (not included) (2). In case of power failure, batteries are required for the ring.
- Snap the battery door back in place.
- Connect the line cord (\*) (3).
- Connect the shaker cord (optional).
- Connect the headset cord (optional).
- Connect the PTT plug to the wall socket (\*) (3)
- Connect the adaptor cord to the telephone (4).
- Connect the adaptor to you wall socket (\*\*)(4).

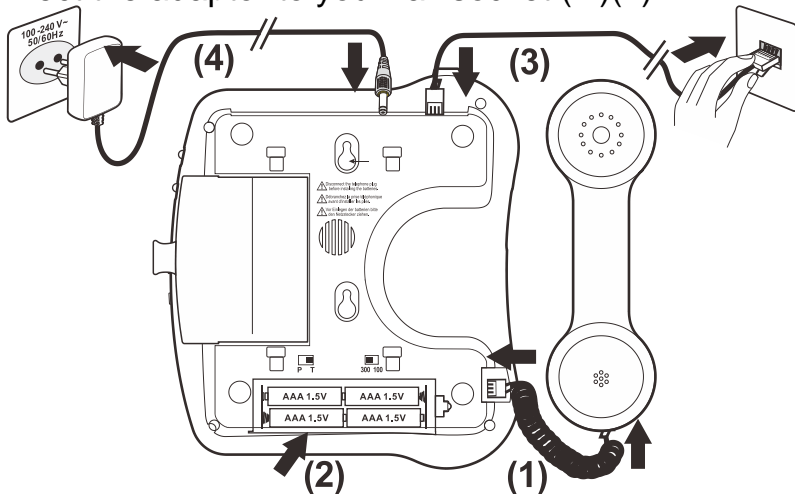

(\*) Classified TNV-3 according to EN62368-1 standard.

(\*\*) Classified "hazardous voltage" according to EN62368-1 standard.

## 2 – Alarm and ringer volume setting

A 3 position switch located on the right side of the phone allows the settings below:

0 : Only the ringer is activated.

(O): Ringer and shaker are activated.

⚡: Ringer and flash LED are activated.

## 3 – Ringer settings

A switch located on right side allows the ringer to be switched HI, LOW, OFF :

 : Off,  : Low,  : Hi.

Your phone comes with the ringer switched to «High» and the melody set to «6».

	Low	Mid	High
Melody 1	1	2	3
Melody 2	4	5	6 (by default)
Melody 3	7	8	9

If you don't like the ringer melody, you can choose a new one by changing the settings as follow:

- Lift the handset.
- Press  button.
- Press # button.
- Press any button 1 to 9.

Ringer will be activated on next call.

## 4 –Tone/Pulse switch (T/P)

The Tone/Pulse switch is factory pre-set to Tone position. In the UK, all telephone exchanges now use Tone (T) dialing. If your phone does not dial out, it is probably being used from an older private switch board (PBX). In this case, the Tone/Pulse switch must be changed to Pulse (P).

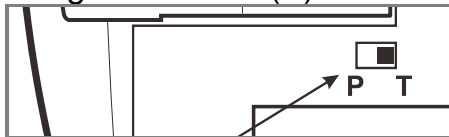

## 5 – Time Break Recall setting (300/100)

For the UK, the TBR switch is factory pre-set to 100ms. It can be switched to 300ms for other locations or PBX's.



# Setting up

## 6 – Hotel message waiting switch

These are used with the new services provided on hotel network. A switch  located behind your phone allows to set **ON** the hotel message waiting function. When the switch is setting **ON** and when you receive a message, the red light is lit to inform you that you have a message on the phone.

## 7 – Wall mounting

Drill 2 holes in the wall (80 mm apart).

Insert the wall plugs and the screws leaving about 6 mm of the screws projecting from the wall. Slide the telephone downwards to secure.

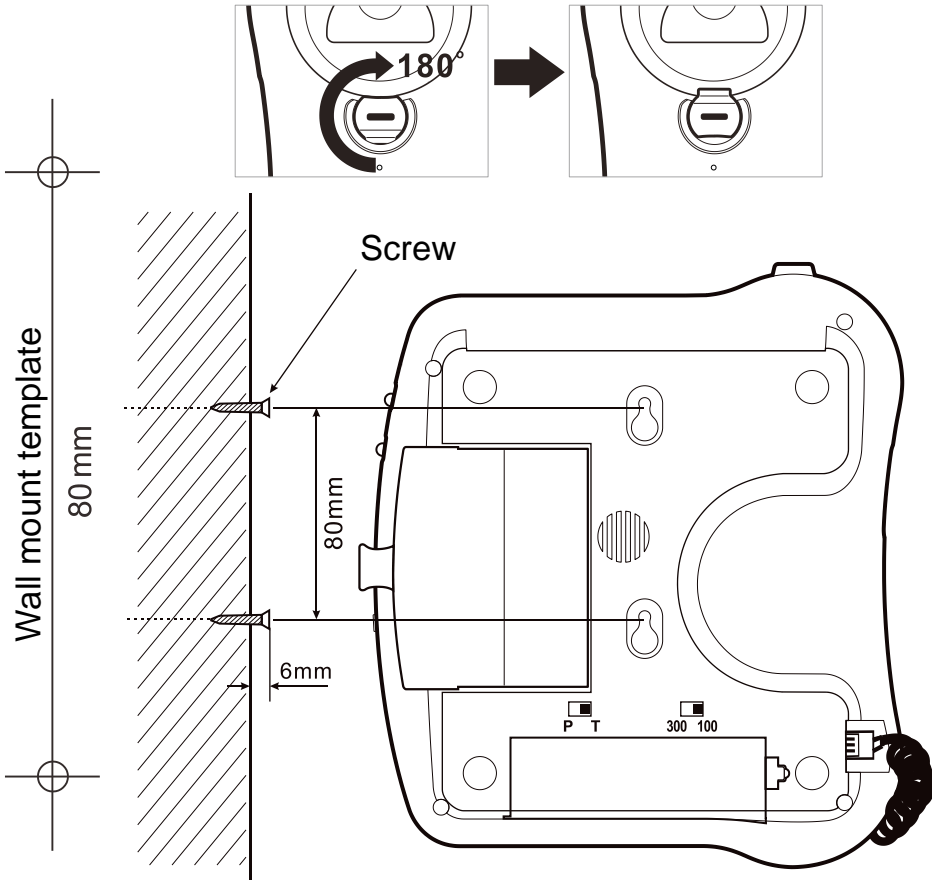



# Using the phone

***If you are using this telephone with a hearing aid, set your hearing aid to the “T” setting.***



## 8 – Answering incoming call

---



### **Without headset :**

- When an incoming call is received the phone will ring and flash, to answer the call lift the handset and speak.
- On completion of the call, carefully replace the handset in the cradle to release the line.

### **With headset (option) :**

- When an incoming call is received and if you wish to answer the call with the headset, press  button and speak.
- On completion of the call, press  button again to release the line.

### **In handsfree mode :**

- When an incoming call is received the phone will ring, to answer the call press  button.
- On completion of the call, press the  button to release the line.

## 9 – Receiving volume and tone adjustment

---

You can increase the volume and adjust the receiving tone according to your own hearing requirements. The button +40dB





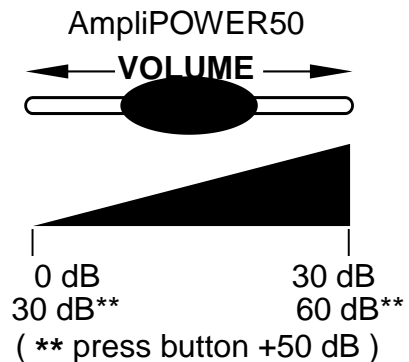
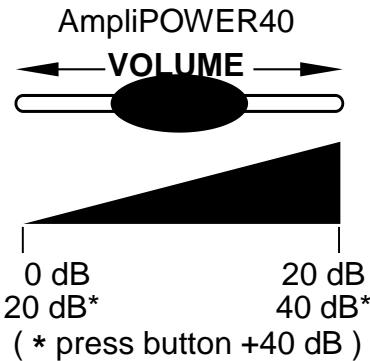
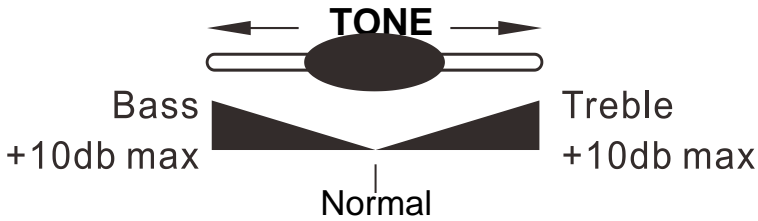

 allows extrareceiving and tone functions to be activated or not during the conversation.

When the function is activated, the red light of extra receiving and tone function located near the button  is lit. Adjust the **TONE** and **VOLUME** buttons to move the level to your own hearing requirements.

# Using the phone



## Note :

- When the switch  located behind the phone is **ON**, the extra - receiving and tone functions are automatically activated each time you use the phone. When the  is switched **OFF**, you will need to activate the function by pressing the button +40dB  (or +60dB  for the AmpliPOWER50).
- Tone and volume adjustment (20dB → 40dB for the AmpliPOWER40 and 30dB → 60dB for the AmpliPOWER50) is only activated when the button  is set to **ON**.
- When this button  is set to **OFF** only the volume can be adjusted from 0dB to 20dB (0dB → 30dB for the AmpliPOWER50).



## 10 – Making a call

---



### Without headset :

- Lift the handset.
- Await the dial tone and dial required number
- On completion of the call, carefully replace the handset in the cradle.

### With headset (option) :

- Press the  button.
- Await the dial tone and dial required number.
- On completion of the call, press the  button again to clear the line.

### In handsfree mode :

- Press the  button.
- Await the dial tone and dial required number.
- On completion of the call, press the  button to release the line.
- If your correspondent doesn't answer your call, press the button again to release the line.

### Note :

- To deactivate the handsfree function during a call, lift the handset. To activate the handsfree function during a call, press the  button and place the handset on the cradle.
- During a call in handsfree, you can adjust the speaker volume to a desirable level. Simply use the slide control VOLUME located on the left of the unit.

## 11 – Last number redial

---

- Lift the handset.
- Await the dial tone and press  button.
- The previously dialled number will be automatically redialled (not in use for memory numbers).

## 12 – Recall (R), \* & # buttons



---

# Using the phone

These are used with the new services provided on digital exchanges. For details please contact your network operator.

## 13 – Mute button

---



If you wish to speak privately to someone else in the room without your caller overhearing, press and hold the  button. You will still be able to hear the callers but they cannot hear you during the mute operation. To resume normal conversation, release the  button.

## 14 – Storing telephone numbers



---

Your telephone can store 12 direct memories including 3 priority numbers (21 digits maximum for each memory).

For example, the 3 priority **P1**, **P2**, **P3** memories allow you to store the 3 numbers below:

 = Fire       = Police       = Doctor

To store a number please follow instructions below:

- Lift the handset.
- Press  button.
- Press **M1**, **M2**, ..., or **M9** or one of 3 priorities numbers to store your number.
- Dial the number.
- Press  button again.

Numbers will be lost after a few hours if you disconnect your phone. Entering a new number in memory will automatically erase the previous number.

## 15 – Dialing stored numbers

---

- Lift the handset and await the dial tone.
- Press appropriate button **M1**, **M2**, ..., or **M9** or one of 3 priority memories, the stored number will be dialled automatically.

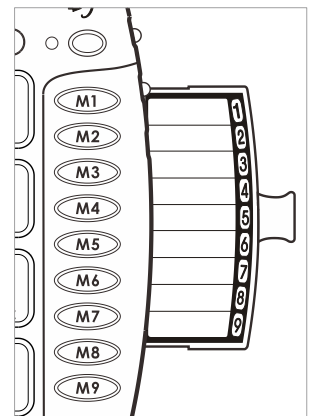

To register your stored phones numbers, use the index located under the base.

## **16 – Direct vibe handset (optional)**

---

If you have conductive hearing loss you can use a Direct Vibe Handset, try placing the Direct Vibe handset on your telephone, in front and slightly below your ear or behind your ear to see which position works best for you.

If you require a Direct Vibe Handset ref: CLA4 you may purchase it from your retailer or audiologist.

In case of difficulty please visit our website **www.geemarc.com**

To set up the Direct Vibe handset, disconnect the standard handset from the curly cord, then replace it with the Direct Vibe handset.

## **17 – Shaker (optional)**

---

If you wish to compliment your phone by using a SHAKER ref: CLA2 connect the shaker plug in the socket  located over the back edge of the telephone. When an incoming call is received, the shaker will be activated when the phone rings.

**Note** : This option must be set in the ALARM AND RINGER OPTIONS item (page 5) to be activated. To purchase a SHAKER see item 1 above.

## **18 – Headset with microphone (optional)**

---

If you wish to answer or make calls by using a Geemarc headset ref: CLA3, connect the headset plug in the headset socket  located over the back edge of the telephone.

**Note:** When using a headset, the speaker will be activated and it's recommended to adjust the speaker to the low position.

# General informations

## Recycling directives:

The WEEE (Waste Electrical and Electronic Equipment) has been put in place for the products in end of life are recycled in the best way. When this product is out of order, please do not put it in your domestic waste bin.

Please use one of the following disposal options :

- Remove the batteries and deposit them in an appropriate WEEE skip.

Deposit the product in a appropriate WEEE skip.

- Or hand the old product to the retailer. If you purchase a new one, they should accept it.

Thus if you respect these instructions you ensure human health and environmental protection.

## Guarantee:

From the moment your Geemarc AmpliPOWER40/50 is purchased, Geemarc guarantee it for the period of two years. During this time, all repairs or replacements (at our option) are free of charge. Should you experience a problem then contact our helpline or visit our website at [www.geemarc.com](http://www.geemarc.com). The guarantee does not cover accidents, negligence or breakages to any parts. The product must not be tampered with or taken apart by anyone who is not an authorised Geemarc representative. The Geemarc guarantee in no way limits your legal rights.

**Important:** YOUR RECEIPT IS PART OF YOUR GUARANTEE AND MUST BE RETAINED AND PRODUCED IN THE EVENT OF A WARRANTY CLAIM.

**Telephone connection:** Voltages present on the telecommunication network are classified TNV-3 (Telecommunication Network Voltage) according to the EN62368-1 standard.

The telephone does not operate if the line current is lower than 18mA.

**Declaration :** Hereby Geemarc Telecom SA declares that this AmpliPOWER40/50 is in compliance with the essential requirements and other relevant provisions of the Radio and Telecommunications Terminal Equipment Directive 2014/30/EU and in particular article 3 section 1a, 1b and section 2.

*The declaration of conformity may be consulted at*  
**[www.geemarc.com](http://www.geemarc.com)**

## Statement for Battery:

- **Caution:** Risk of explosion if battery is an incorrect type; Dispose of used batteries according to the instructions.
- The applied nameplate is located at the bottom the product.
- The mounting height of the equipment should be less than 2 meters.
- Avoid using battery in following conditions:
  - High or low extreme temperatures that a battery can be subjected to during use, storage or transportation;
  - Low air pressure at high altitude;
  - Replacement of a battery with an incorrect type that can defeat a safeguard;
  - Disposal of a battery into fire or a hot oven, or mechanically crushing or cutting of a battery that can result in an explosion;
  - Leaving a battery in an extremely high temperature surrounding environment that can result in an explosion or the leakage of flammable liquid or gas;
  - Extremely low air pressure that can result in an explosion or the leakage of flammable liquid or gas.
- For pluggable equipment, the socket-outlet (power adaptor) shall be installed near the equipment and shall be easily accessible.
- Use only power adaptor supplied with the product.

For servicing or replacement, you can purchase a suitable headset through service center or retailer shop.



For product support and help visit our website at

**[www.geemarc.com](http://www.geemarc.com)**

E-mail : **[help@geemarc.com](mailto:help@geemarc.com)** Telephone : **01707 387602**  
2 rue Galilée, 59791 GRANDE-SYNTHE CEDEX, FRANCE  
lines are open 09h00 to 16h00 Mon to Fri

This product is made in China To Geemarc Telecom



# Sommaire

!!! Vérifiez si une version plus récente de ce guide d'utilisation est disponible sur notre site Internet [www.geemarc.com](http://www.geemarc.com) !!!

<b>Description</b> .....	<b>16</b>
<b>Installation</b> .....	<b>18</b>
1- Raccordements .....	18
2- Options d'alarme et de sonnerie .....	18
- Sonnerie seule .....	18
- Sonnerie et vibreur .....	18
- Sonnerie et flash .....	18
3- Réglage de la sonnerie .....	19
4- Fréquence vocale/décimale (T/P) .....	19
5- Interrupteur 270ms/100ms .....	20
6- Service messagerie d'hôtel .....	20
7- Position murale .....	20
<b>Utilisation</b> .....	<b>21</b>
8- Répondre à un appel .....	21
- Sans le casque .....	21
- Avec le casque (option) .....	21
- En mode mains libres .....	21
9- Réglage du volume et de la tonalité de réception .....	21
10- Appeler .....	23
11- Rappel du dernier numéro (bis) .....	23
12- Touches R, * & # .....	23
13- Fonction secret .....	24
14- Mémoriser un numéro de téléphone .....	24
15- Appel d'un numéro en mémoire .....	24
<b>Options</b> .....	<b>25</b>
16- Combiné Direct Vibe .....	25
17- Vibreur .....	25
18- Casque avec microphone .....	25
<b>Garantie</b> .....	<b>26</b>



# Description

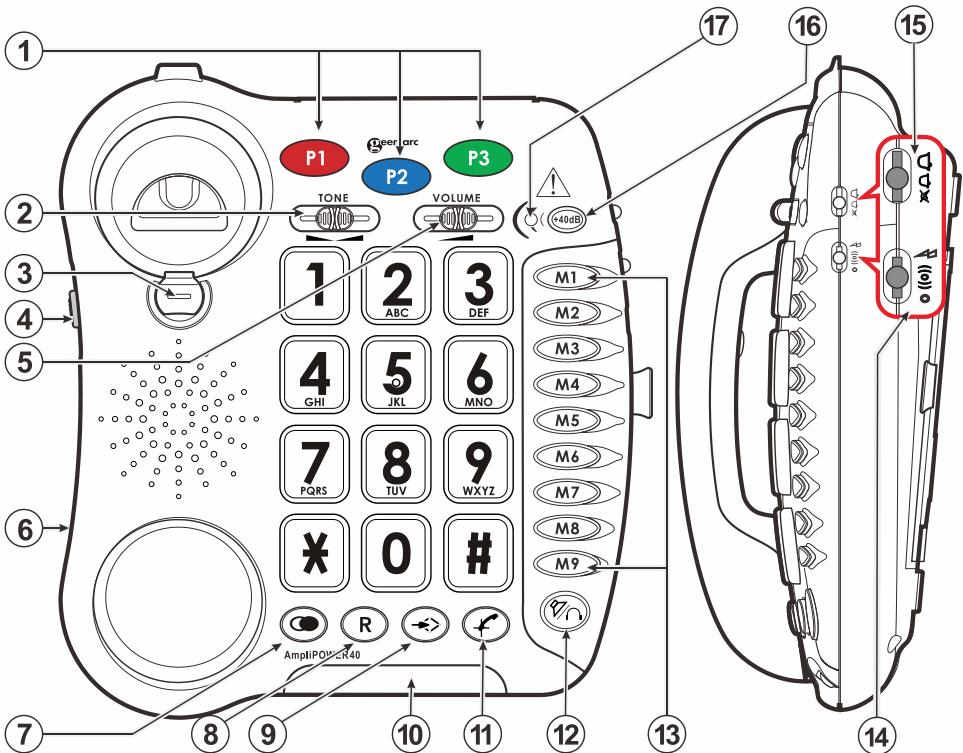

1. 3 mémoires d'urgence	10. Flash lumineux de sonnerie
2. Réglage de la tonalité de réception	11. Secret
3. Ergot de position murale	12. Mains libres/Casque (📞)
4. Réglage du volume du haut parleur	13. Mémoires directes
5. Réglage du volume de réception	14. Option d'alarme et de sonnerie
6. Prise de cordon combiné	15. Réglage du volume de sonnerie(arrêt, faible, fort)
7. Rappel du dernier numéro composé	16. Activation de la correction de tonalité et volume de réception
8. Touche R	17. Voyant du correcteur de tonalité et volume
9. Mise en mémoire	

# Description

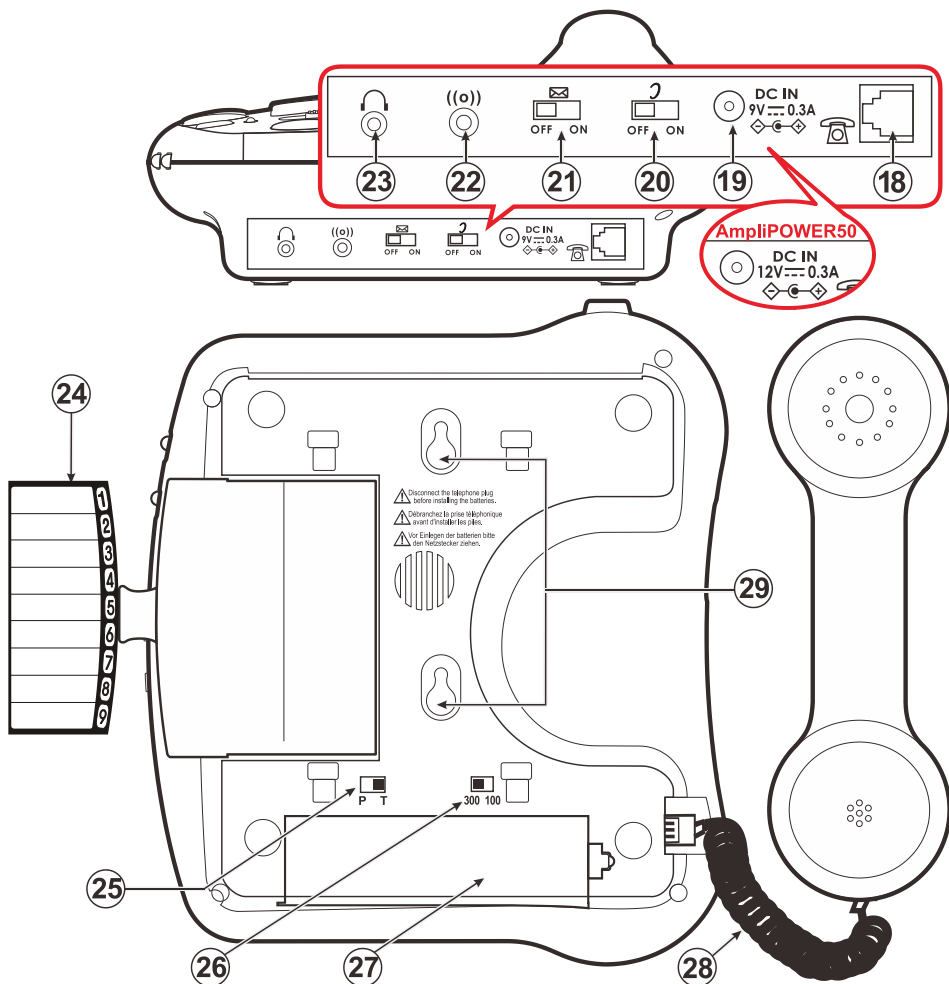

18. Prise cordon de ligne	24. Index mémoires
19. Adaptateur (AmpliPOWER40: DC9V) (AmpliPOWER50: DC12V)	25. Numérotation Décimale (P) ou Multifréquences (T)
20. Activation automatique de la correction d'écoute au décorché	26. Réglage du temps de coupure de la fonction R(270/100ms)
21. Service de messagerie d'hôtel	27. Compartiment à piles
22. Vibreur	28. Prise de cordon combiné
23. Prise casque	29. Orifices de fixation murale

## 1 – Raccordements

- Branchez le cordon du combiné (1).
- Ouvrez le compartiment à piles (2). Insérez 4 piles (AAA) dans le compartiment situé en dessous de l'appareil (piles non incluses). En cas de coupure secteur, les piles sont nécessaires au fonctionnement de la sonnerie.
- Branchez le cordon de ligne. (\*) (3)
- Branchez le cordon du vibreur si besoin (option).
- Branchez le cordon du casque si besoin (option).
- Branchez le joncteur téléphonique dans votre prise téléphonique murale. (\*) (3)
- Branchez le cordon d'adaptateur secteur. (4)
- Branchez l'adaptateur secteur au réseau électrique. (\*\*) (4).

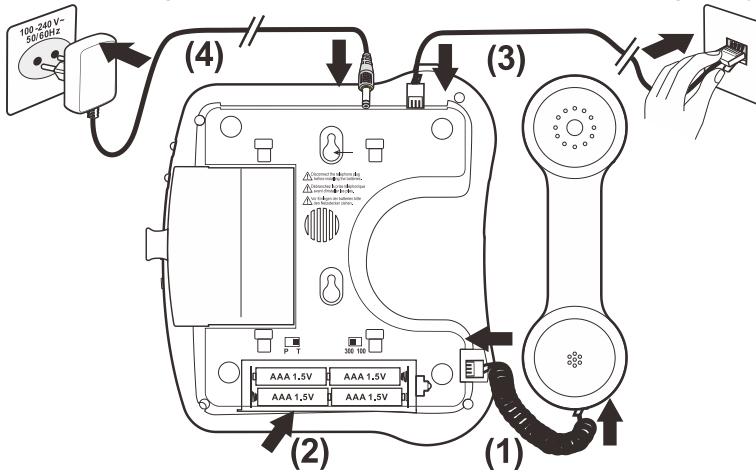

(\*) Classée TNT-3 selon la norme EN62368-1.

(\*\*) Classé «tension dangereuse» selon la norme EN62368-1

## 2 – Options d'alarme et de sonnerie

Un commutateur 3 positions situé sur le côté droit de l'appareil vous permet de choisir le type d'alarme:

0: seule la sonnerie est activée.

(O): la sonnerie et le vibreur sont activés.

⚡: la sonnerie et le flash sont activés.

## 3 – Réglage de la sonnerie

Un commutateur situé sur le côté droit de l'appareil permet de régler la sonnerie:

 : désactivée,  : faible,  : forte.

Votre téléphone est positionné sur «Forte» et la mélodie est positionnée sur «6».

Si la sonnerie ne vous convient pas, sélectionnez un nouveau réglage parmi les 9 proposés cidessous

	Faible	Moyen	Fort
Melodie 1	1	2	3
Melodie 2	4	5	6 (par défaut)
Melodie 3	7	8	9

Suivez la procédure décrite ci-dessous pour changer le réglage:

- Décrochez le combiné.
- Appuyez sur la touche .
- Appuyez sur la touche #.
- Appuyez sur un chiffre de 1 à 9.

## 4 – Fréquence vocale/décimale(T/P)

Au moment de sa livraison, votre téléphone est en mode fréquence vocale (**T**). Si le central téléphonique dont vous dépendez fonctionne en mode fréquence décimale (**P**), vos appels n'aboutiront pas, il vous suffira alors de commuter l'interrupteur **T/P** situé en dessous du téléphone sur la position **P** pour remédier à ce problème.

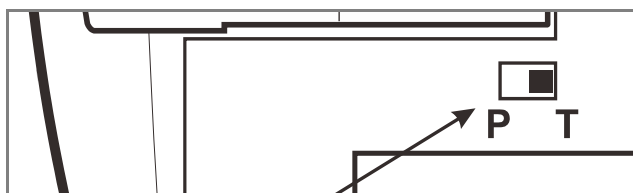

## 5 – Interrupteur 300/100ms

Cet interrupteur doit être positionné sur **300** pour la France. Il peut être positionné sur **100** pour d'autres pays ou pour une utilisation du téléphone derrière un PABX.

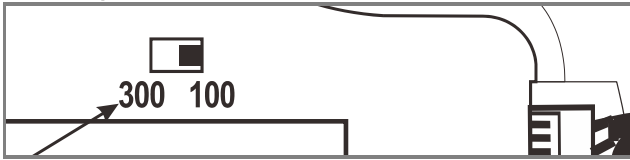

## 6 – Service messagerie d'hôtel

Ce service, uniquement utilisé sur certains autocommutateurs privés (hôtel par exemple), permet de prévenir de l'arrivée d'un message, fax, colis ... par l'intermédiaire du voyant qui s'allume. Un interrupteur  situé derrière votre téléphone permet d'activer cette fonction (ON).

## 7 – Montage murale

Pour maintenir votre combiné en position verticale, tournez l'ergot situé sur la base de 180°.

- Percez 2 trous verticaux distant de 80 mm dans votre mur.
- Insérez 2 chevilles avec leurs vis.
- Laissez dépasser les vis de 6mm.
- Faites glisser votre téléphone dans les têtes de vis.

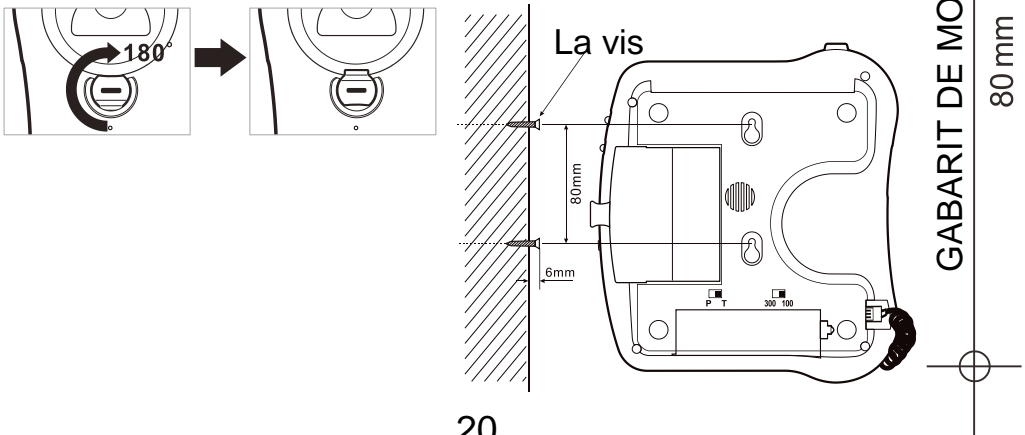

# Utilisation

***Si vous êtes porteur d'une aide auditive,  
commutez cette dernière  
en position «T».***



## **8 – Répondre à un appel**

---



### **Sans casque :**

- Lorsque le téléphone sonne, décrochez le combiné pour parler à votre correspondant.
- Raccrochez le combiné pour libérer la ligne.

### **Avec casque (option) :**

- Lorsque le téléphone sonne et si vous avez choisi de répondre aux appels avec votre casque, appuyez sur la touche  pour parler à votre correspondant.
- La conversation terminée, appuyez sur la touche  pour libérer la ligne.



### **En mode mains libres :**



- Lorsque le téléphone sonne, appuyez sur la touche .
- La conversation terminée, appuyez sur la touche  pour libérer la ligne.

## **9 – Réglage du volume et de la tonalité de réception**

---

Vous pouvez amplifier le volume et régler la tonalité de réception de votre combiné.



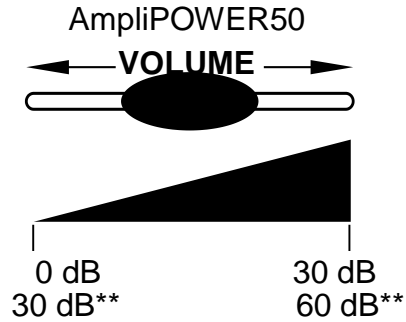
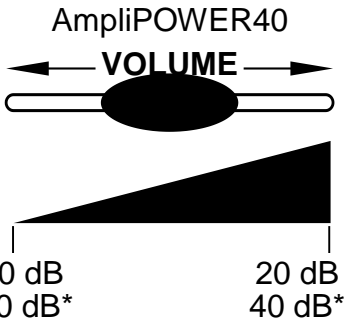
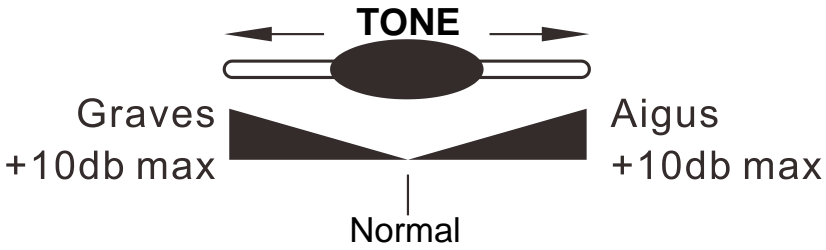

La touche +40dB  (ou +60dB  pour le modèle AmpliPOWER50) permet d'activer ou de désactiver le correcteur de réception durant la conversation.

Lorsque la fonction est activée, le voyant rouge du réglage de volume et de tonalité situé près de la touche +40dB  (ou +60dB ) est allumé. Les touches, **TONE** et **VOLUME**, vous permettent de corriger la tonalité ou le volume de réception.



(\* appuyez sur le bouton +40 dB) (\*\* appuyez sur le bouton +50dB)

## Note :

- Lorsque l'interrupteur  situé à l'arrière de l'appareil est sur **ON**, la fonction est automatiquement activée à chaque décroché de votre combiné. Si l'interrupteur  est sur la position **OFF**, il faudra activer la fonction en appuyant sur la touche + 40dB  (ou + 60dB  pour le modèle AmpliPOWER50).
- Le réglage de la tonalité et du volume (de 20dB à 40dB pour le modèle AmpliPOWER40 et de 30db à 60db pour le modèle AmpliPOWER50) n'est activé que lorsque la touche + 40dB (ou + 60dB) est sur **ON**.
- Lorsque cette touche  est sur **OFF** seul le volume peut être réglé de 0 dB à 20dB (ou de 0 dB à 30dB pour le modèle AmpliPOWER50).

# Utilisation



## 10 – Appeler

---



### Sans casque :

- Décrochez le combiné.
- Composez le numéro de votre correspondant.
- La conversation terminée, raccrochez le combiné pour libérer la ligne.

### Avec casque (option) :

- Appuyez sur la touche .
- Composez le numéro de votre correspondant.
- La conversation terminée, appuyez sur la touche  pour libérer la ligne.

### En mode mains libres :

- Appuyez sur la touche , vous entendez la tonalité à travers le haut parleur.
- Composez le numéro de votre correspondant.
- La conversation terminée, appuyez sur la touche  pour libérer la ligne.
- Si votre correspondant ne répond pas, libérez la ligne en appuyant sur la touche .

### Note:

- Pour désactiver le mode mains libres durant une conversation, décrochez le combiné. Pour activer le mode mains libres durant une conversation, appuyez sur la touche  puis raccrochez le combiné.
- En mode mains libres, vous pouvez ajuster le volume du haut-parleur à l'aide du bouton **VOLUME** situé sur le côté gauche de votre appareil.

## 11 – Rappel du dernier numéro (BIS)

---

- Décrochez le combiné.
- Appuyez sur la touche  le numéro de votre correspondant se recompose automatiquement (ne fonctionne pas pour les numéros en mémoire).

## 12 – Flash (R),\* & #



---

Touches d'accès aux services spécifiques de votre opérateur (Signal d'Appel, Conversation à Trois...).



## 13 – Fonction secret

Cette touche permet de couper ponctuellement le microphone en cours de communication.

- Appuyez sur la touche . Votre correspondant ne vous entend plus.
- Appuyez sur la touche  pour rétablir la conversation.



## 14 – Mémoriser un numéro de téléphone

Votre téléphone possède 12 mémoires directes dont 3 d'urgences, (21 chiffres maximum par mémoire).

Les mémoires d'urgence permettent de mémoriser par exemple les 3 numéros suivants:

**P1** =Pompier      **P2** =Police      **P3** =Docteur

Suivez la procédure décrite ci-dessous pour mémoriser vos numéros:

- Décrochez le combiné.
- Appuyez sur la touche .
- Appuyez sur une des touches **M1**, **M2**, ..., ou **M9** ou sur une des trois touches prioritaires pour enregistrer votre numéro.
- Composez le numéro à mémoriser.
- Appuyez de nouveau sur la touche .

Les numéros seront perdus après quelques heures si vous déconnectez votre téléphone. Un nouvel enregistrement dans une mémoire efface la précédente.

## 15 – Appel d'un numéro en mémoire

- Décrochez le combiné.
- Appuyez sur une des touches **M1**, **M2**, ..., ou **M9** ou sur une des trois touches d'urgence, le numéro en mémoire se recompose automatiquement.

Pour repérer vos numéros enregistrés, utilisez le répertoire situé en dessous de la base.

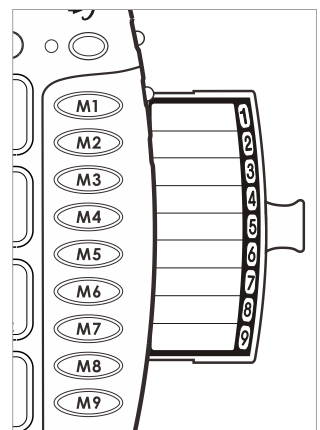

## **16 – Combiné direct vibe (option)**

---

Si vous avez des problèmes auditifs, placez votre combiné Direct Vibe sur votre boîte crânienne (sur la tampe, autour ou derrière l'oreille) et essayez de trouver la position qui vous semblera la meilleure. En plaçant l'écouteur à un de ces endroits, les vibrations émises par le transducteur stimule votre nerf auditif par conduction osseuse et vous permet d'entendre.

Si vous n'avez pas de problèmes auditif utilisez votre téléphone de façon normale, c'est à dire en plaçant l'écouteur à l'oreille.

Pour installer le combiné Direct Vibe ref: CLA4, déconnectez simplement le combiné standard et remplacez le par le combiné Direct Vibe. En cas de problèmes fonctionnels et avant de nous retourner votre téléphone contactez notre service après vente au numéro suivant: TEL. SERVICE APRES VENTE : **03 28 58 75 99**.

## **17 – Vibreur (option)**

---

Le vibreur ref: CLA2 a été conçu pour les personnes ayant des problèmes auditifs ou souhaitant se faire avertir en toute discrétion d'un appel téléphonique, sans déranger leur partenaire endormi par exemple. Si vous désirez utiliser le vibreur, connectez le sur la prise ((O)) située derrière votre téléphone.

Lorsque vous recevrez un appel, le vibreur sera actif pendant la sonnerie.

Note: Cette option doit être sélectionnée dans le paragraphe OPTION D'ALARME ET DE SONNERIE pour être activée.

## **18 – Casque avec microphone (option)**

---

Le casque Geemarc ref: CLA3 vous permettra de recevoir ou d'effectuer un appel les mains libres. Si vous désirez passez ou répondre à un appel avec le casque, connectez le dans la prise casque  située derrière votre téléphone.

**Note:** Pendant un appel le haut parleur sera actif même avec le casque connecté. pour un un bon confort d'écoute ou simplement si vous ne désirez pas que quelqu'un entende votre conversation, vous pouvez diminuer le volume du haut parleur.

## Recommandations pour le recyclage:

La directive DEEE (Déchet d'Équipement Électrique et Électronique) a été mise en place dans le but d'assurer la collecte sélective en vue de la valorisation, réutilisation ou recyclage des produits en fin de vie.

Lorsque votre produit ne fonctionne plus, ne le jeter pas dans votre poubelle ménagère.

Suivez l'une des procédures décrite ci-dessous:

- Déposez les piles et votre ancien appareil dans un lieu de collecte approprié.
- Ou rapportez votre ancien appareil chez le distributeur qui vous vendra le nouveau. Il devra l'accepter.

Ainsi, si vous respectez ces instructions vous faites un geste pour l'environnement et vous contribuez à la préservation des ressources naturelles et à la protection de la santé humaine.

## Garantie:

Cet appareil est garanti 2 ans pièces et main-d'oeuvre. La date d'achat figurant sur le ticket de caisse fera foi. Cette garantie s'exerce sous réserve d'une utilisation normale de l'appareil. Les dommages occasionnés par les surtensions électriques, la foudre ou par un choc sur l'appareil ne peuvent en aucun cas être couverts par la garantie. En cas de problème fonctionnel rapprochez-vous de votre point de vente.

**Raccordement téléphonique:** les tensions présentes sur ce réseau sont classées TRT-3 (Tension de Réseau de Télécommunication) au sens de la norme EN62368-1.

**Déclaration :** ce AmpliPOWER40/50 respecte les exigences de compatibilité électro-magnétique et de sécurité électrique demandées par la directive européenne RTTE. Par ailleurs, il est compatible avec les différents réseaux téléphoniques européens (normes Directive 2014/30/EU). Le fonctionnement de l'appareil n'est pas garanti si le courant de ligne est inférieur à 18 mA.

*La déclaration de conformité peut être consultée sur le site : [www.geemarc.com](http://www.geemarc.com)*

# Informations générales

## Mise en garde pour l'utilisation des piles:

- **Attention:** Il y a un risque d'explosion des piles si elles sont remplacées par un type incorrect; jetez les piles usagées dans un centre de collecte.
- La plaque signalétique est située dans le bas du produit.
- Le produit ne doit pas être placé à une hauteur supérieur de 2 mètres.
- Ne pas utiliser les piles dans les conditions suivantes:
  - Durant des températures élevées ou basses auxquelles les piles ne peuvent être soumises pendant leurs utilisations, leurs stockages ou leurs transports;
  - la basse pression à haute altitude;
  - Remplacement par un mauvais type de pile annulant une sauvegarde;
  - Destruction des piles dans un feu ou dans un four chaud, ou par écrasement ou coupure mécanique d'une pile pouvant entraîner une explosion;
  - Laisser les piles dans un environnement avec des températures extrêmes peut entraîner une explosion ou une fuite de liquide ou de gaz inflammable;
  - La basse pression peut entraîner une explosion ou une fuite de liquide ou de gaz inflammable.
- Pour les produits sous alimentation secteur, la prise de courant (adaptateur secteur) doit être installé à proximité de l'appareil et doit être facilement accessible.
- Utiliser seulement l'adaptateur secteur fourni avec le produit. Pour l'entretien ou le remplacement, vous pouvez acheter un nouveau casque auprès du SAV ou de votre magasin.



Consulter notre site Internet pour obtenir la notice détaillée ou des informations et de l'aide sur nos produits : [www.geemarc.com](http://www.geemarc.com)

2 rue Gaillée, 59791 GRANDE-SYNTHÉ CEDEX, FRANCE

Email: [sav@geemarc.fr](mailto:sav@geemarc.fr) Téléphone: **03 28 58 75 99**

Produit fabriqué en Chine pour Geemarc Telecom



Pour en savoir plus :

[www.quefairedemesdechets.fr](http://www.quefairedemesdechets.fr)

!!! Sehen Sie auf unserer Webseite [www.geemarc.com](http://www.geemarc.com) nach, ob eine aktualisierte Fassung dieser Bedienungsanleitung erhältlich ist !!!

<b>Betätigungstasten .....</b>	<b>29</b>
<b>Installation.....</b>	<b>31</b>
1- Einrichtung des AmpliPOWER40/50 .....	31
2- Mitteilungsanzeige beim Eingang eines Anrufs .....	32
3- Rufton einstellung .....	32
4- Einstellen von Ton- / Pulswahl (T/P).....	32
5- Einstellen der Flashzeit .....	33
6- Mitteilungsanzeige.....	33
7- Wandinstallation .....	33
<b>Benutzung des Telefons .....</b>	<b>35</b>
8- Eingehende Anrufe annehmen .....	35
9- Lautstärke- und Toneinstellung.....	35
10- Einen Anruf tätigen .....	37
11- Wahlwiederholung .....	37
12- R-Taste, * und # - Tasten .....	37
13- Stummtaste .....	37
14- Speichern von Telefonnummern.....	38
15- Anruf mit gespeicherter Nummer tätigen .....	38
<b>Options.....</b>	<b>39</b>
16- Direct Vibe Mobilteil (optional) .....	39
17- Shaker (optional) .....	39
18- Headset mit Mikrofon (optional) .....	39
<b>Generelle Information.....</b>	<b>40</b>

# Beschreibung

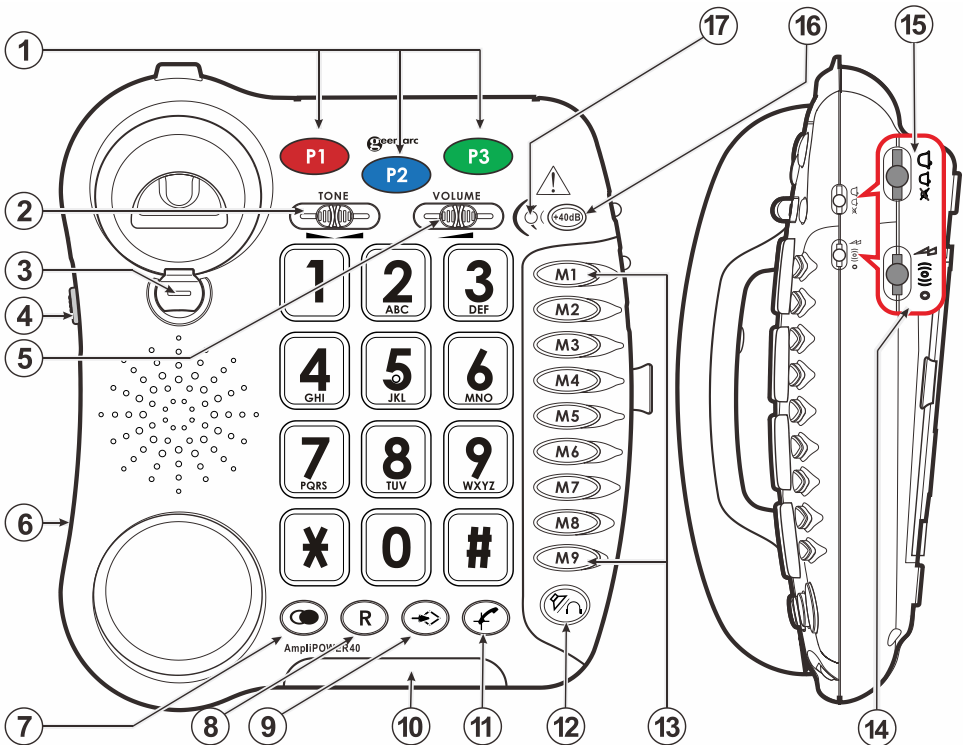

1. Schnellwahltasten (Zum unmittelbaren Anruf von 3 Notrufnummern)	9. Speichertaste
2. Kontrolle Hochfrequenz (Funktioniert, wenn die Verstärkungsfunktion aktiviert wird, und ermöglicht das Einstellen von Hoch/Tieftön)	10. Leuchtender Anrufanzeiger (Leuchtet rot beim eingehenden Anruf)
3. Clip für die Wandmontage	11. «Mute» Taste
4. Lautstärkeregelung der Lautsprecher	12. Freisprechfunktion / Kopfhörer
5. Lautstärke einstellen	13. Memory-Tasten (Um 9 Telefonnummern unmittelbar zu wählen)
6. Hörerkabelanschluss	14. Allarmmodus
7. Wiederwahltaste	15. Lautstärkeregler Klingel
8. «Flash»-Taste (Auf diese Taste drücken, um auf einen anderen Anruf zu antworten, der angezeigt wird)	16. Rotes LED-Anzeige Verstärkung (Leuchtet wenn die Verstärkungsfunktion aktiviert wird.)
	17. Rotes Licht für Ton- / Lautstärkeaktivierung

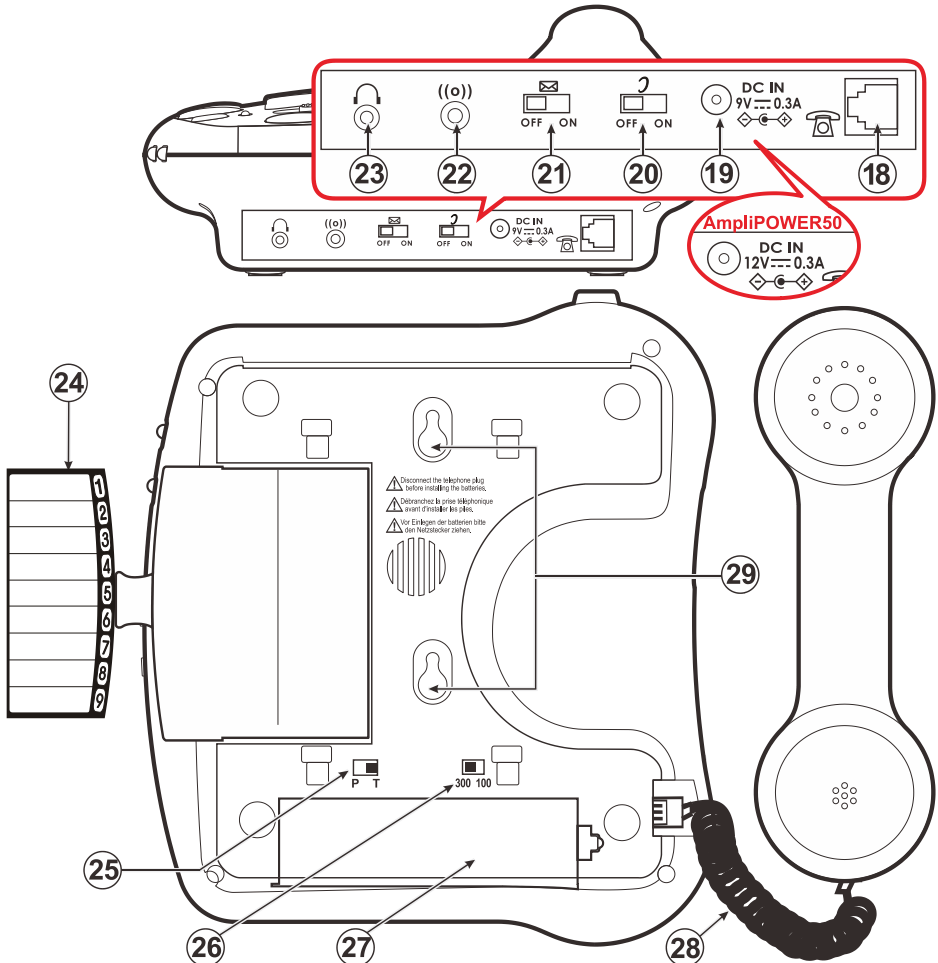

18. Telefonsteckdose	24. Telefonregister
19. Steckdose (AmpliPOWER40: DC9V) (AmpliPOWER50: DC12V)	25. Umschalter Ton- / Pulswahl
20. Selbstwählanlage Verstärkung	26. Umschalter Flashzeit
21. Schalter ON/OFF Verbindung Mitteilung (Hotel)	27. Batteriefach
22. Steckdose Vibrationseinrichtung	28. Hörerkabel
23. Steckdose Kopfhörer	29. Schraubenlöcher für Wandmontage

# Installation

## 1 – Einrichtung des AmpliPOWER40/50

- Stecken Sie die Ende des spiralförmigen Kabels in das Telefon, die andere in den Hörer (1).
- Öffnen Sie das Batteriefach, indem Sie es ausklicken.  
Legen Sie 4 Micro(AAA) Alkalibatterien (nicht im Lieferumfang) richtig herum in das Batteriefach ein (2). In case of power failure, batteries are required for the ring.
- Schließen Sie das Batteriefach. (\*) (3)
- Stecken Sie ein Ende des Telefonkabels in die Buchse hinten am Telefon
- Schließen Sie das Schüttelkabel an (optional).
- Schließen Sie das Headset-Kabel an (optional).
- Stecken Sie die andere Kabelende in die Telefonsteckdose Ihrer Wohnung. (\*) (3)
- Schließen Sie das Adapterkabel an das Telefon an (4).
- Schließen Sie den Adapter an Ihre Steckdose (\*\*) (4)

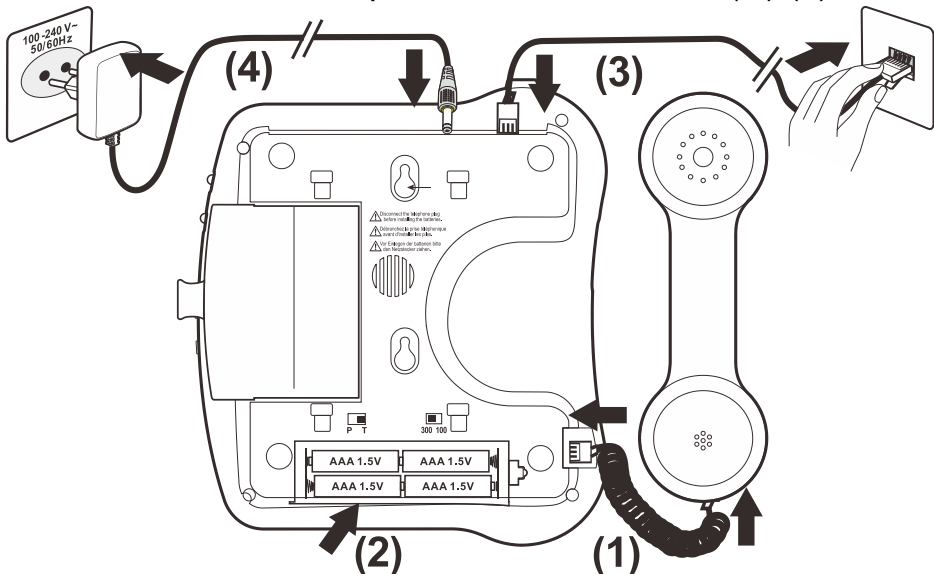

(\*) wird gemäß dem Standard EN62368-1 als TNV-3 eingestuft.

(\*\*) Klassifizierte „gefährliche Spannung“ gemäß der Norm EN62368-1.



## 2 – Mitteilungsanzeige beim Eingang eines Anrufs

Ein an der rechten Seite des Geräts liegender 3-fach-Umschalter ermöglicht die Einstellung für das Signal bei einem eingehenden Anruf:

0: Nur Klingel.

(0): Klingel und Vibration.

⚡: Klingel & Lichtblitz.

## 3 – Rufton einstellung

Ein Schalter an der rechten Seite ermöglicht es den Klingelton auf Hoch (HI), Niedrig (LOW) oder Aus(OFF) einzustellen:

~~🔔~~ : Aus, 🔔 : Niedrig, 🔔 : Hoch.

Auf Ihrem Telefon ist der Klingelton auf «Hoch» und die Melodie auf «6» eingestellt.

	Niedrig	Mittel	Hoch
Melodie 1	1	2	3
Melodie 2	4	5	6 (standard)
Melodie 3	7	8	9

Wenn Ihnen die Klingelmelodie nicht gefällt, können Sie eine neue auswählen, indem Sie die Einstellungen wie folgt ändern:

- Den Hörer abnehmen.
- Auf die Taste  drücken.
- Auf die Taste # drücken.
- Auf eine der Tasten 1 bis 9 drücken.

Der Klingelton wird beim nächsten Anruf aktiviert.

## 4 – Einstellen von Ton- / Pulswahl (T/P)

Das Telefon ist ab Werk auf Tonwahl eingestellt. Alle Anschlüsse in Deutschland funktionieren heutzutage mit Tonwahl (T). Sollten Sie dennoch Probleme haben einen Anruf zu tätigen, betreiben Sie das Telefon eventuell an einer älteren Telefonanlage. In diesem Fall stellen Sie Ihr Telefon bitte auf Pulswahl (P).

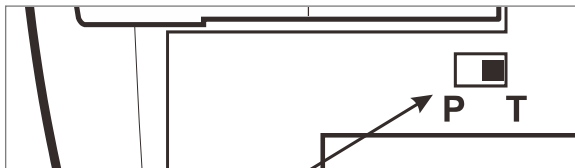

## 5 – Einstellen der Flashzeit

Die Flashzeit sollte für den Gebrauch in Deutschland auf 100 eingestellt sein. In anderen Ländern, oder im Fall Problemen beim Verbinden zu Telefonanlagen, kann die Flashzeit auch auf 300 gestellt werden.

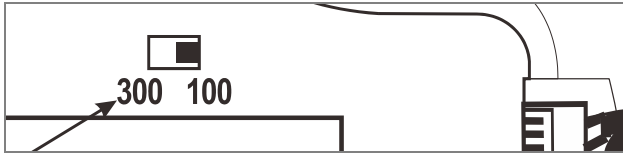

## 6 – Mitteilungsanzeige

Diese Funktion ist nützlich, wenn das AmpliPOWER 40/50 mit dem Telefonnetz eines Hotels verbunden wird.

Über den Schalter hinten am Gerät kann diese Funktion aktiviert oder deaktiviert werden. Wenn der Schalter auf ON steht und das Lämpchen neben dem Symbol  leuchtet, wird eine eingegangene Mitteilung angezeigt.

## 7 – Wandinstallation

Um Ihr Telefon an der Wand zu befestigen, drehen Sie den Clip (der in der Basis, direkt unter dem Hörer positioniert ist) um 180°.

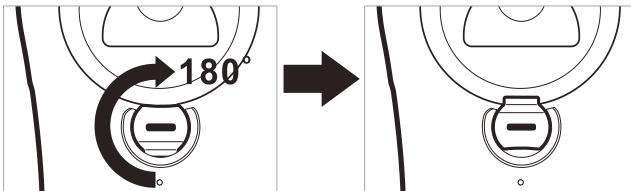

Das wird dafür sorgen, dass der Hörer nicht aus der Halterung herausrutscht.

- Bohren Sie zwei Löcher mit einem abstand von 80MM in die Wand (nutzen Sie dazu die Wandinstallations-Schablone).
- Führen 2 Dübel und die Befestigungsschrauben ein.
- Die Schrauben sollten dabei 6MM von der Wand abstehen.
- Hängen Sie das Telefon über die Schraubenköpfe und ziehen Sie es nach unten um es zu sichern.

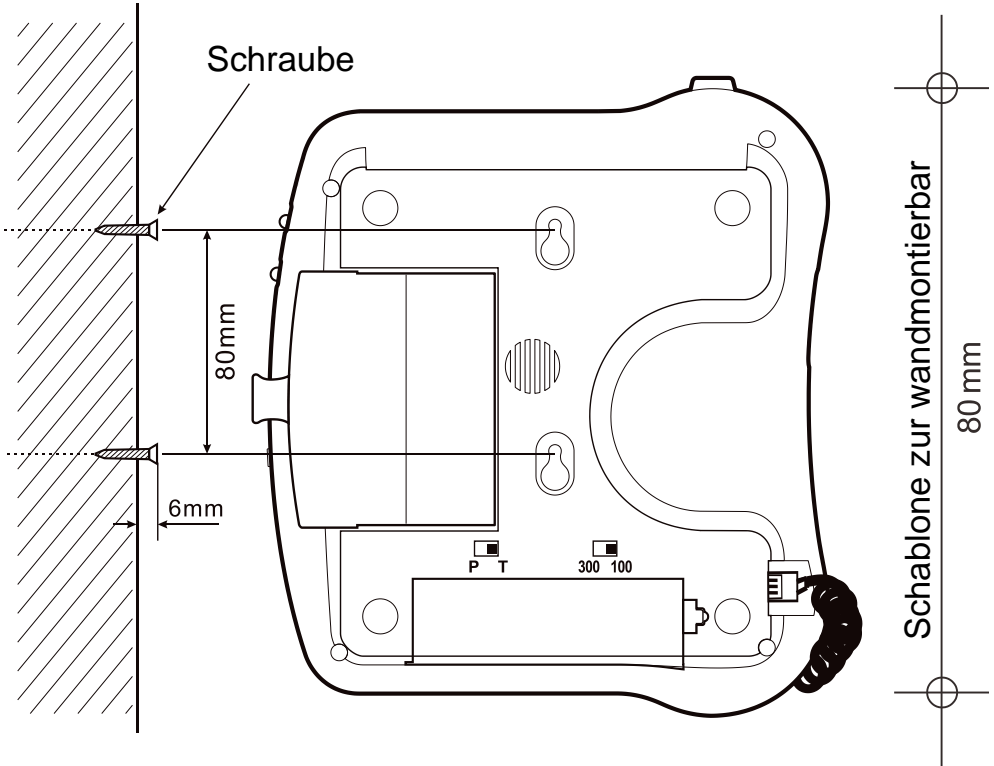

# Benutzung des telefons

***Wenn Sie dieses Telefon mit einem Hörgerät benutzen stellen Sie ihr Hörgerät auf die „T“- Position.***

## **8 – Eingehende Anrufe annehmen**

---

### **Mit dem Hörer :**

- Beim Eingang eines Anrufs wird das Gerät AmpliPOWER40/50 diesen Anruf signalisieren. Um den Anruf anzunehmen, den Hörer abnehmen.
- Am Ende des Gesprächs den Hörer wieder auflegen.

### **Mit dem Kopfhörer (option):**

- Beim Eingang eines Anrufs wird das Gerät AmpliPOWER40/50 diesen Anruf signalisieren. Um den Anruf anzunehmen, auf die Taste  drücken.
- Die Taste erneut drücken, um das Gespräch zu beenden.



### **Mit der Freisprechfunktion :**

- Wenn das Telefon klingelt, drücken Sie auf den Knopf  um Anruf entgegen zu nehmen.
- Am Ende des Telefonats einfach auf denselben Knopf drücken, um das Gespräch zu beenden.

## **9 – Lautstärke- und Toneinstellung**

---

Sie können die Lautstärke und den Ton nach Ihren Hörbedürfnissen einstellen. Um die Einstellung der beiden Lautstärke- und Tonregler zu verändern, auf die Taste +40dB  (oder +60dB für die AmpliPOWER50) oben rechts drücken. Wenn die Verstärkerfunktion genutzt wird, leuchtet die LED neben der oben genannten Taste rot.

Wenn der hinter dem Gerät liegende Schalter +40dB (oder +60 dB für die AmpliPOWER 50)  auf “ON” steht, wird die Verstärkungsfunktion automatisch, wenn der Hörer abgenommen wird. Deswegen ist es nicht nötig, auf die Taste +40dB zu drücken . Wenn der Umschalter  auf “ON” ist, bleibt die LED-Anzeige immer an.

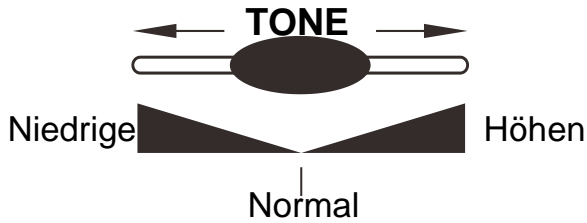





0 dB  
20 dB\*      20 dB  
40 dB\*



0 dB  
30 dB\*\*      30 dB  
60 dB\*\*

(\* Drücken Sie auf die Taste +40dB) (\*\*Drücken Sie auf die Taste +50dB)

## Note :

- Wenn der Schalter  an der Rückseite des Telefons auf **ON** eingestellt ist, ist die zusätzliche Verstärkung der Lautstärke sowie der Höhen und Tiefen bei jedem Gebrauch automatisch eingeschaltet.
- Wenn sich dieser Schalter  in der **OFF** Position befindet, muss die  Taste gedrückt werden, um die zusätzlichen Verstärkerfunktionen zu aktivieren.
- Die zusätzlichen Verstärkerfunktionen (15db bis 30db) sind nur eingeschaltet, wenn die  Taste auf **ON** steht.
- Wenn diese Taste  auf **OFF** eingestellt ist, kann die Lautstärke nur von 0dB bis 15dB verstellt werden.

## 10 – Einen Anruf tätigen

---



### Über den Hörer :

Den Hörer abnehmen. Auf das Freizeichen warten, die gewünschte Nummer wählen. Am Ende des Telefonats den Hörer wieder auflegen.

### Über den Kopfhörer (option) :

Auf die Taste drücken, auf das Freizeichen warten. Die Nummer wählen. Die Taste erneut drücken, um den Anruf zu beenden.

### Mit der Freisprechfunktion

Am Ende des Telefonats einfach auf die Taste /  drücken, um das Gespräch zu beenden. Um die Freisprecheinrichtung während eines Telefonats auszuschalten, heben Sie den Hörer ab. Um die Freisprecheinrichtung während eines Telefonats einzuschalten, drücken Sie auf den Knopf, dann legen Sie den Hörer auf die Basisstation. Während eines Gespräches können Sie die Lautstärke der Freisprechfunktion auf die gewünschte Höhe einstellen, benutzen Sie einfach der Regler auf den linken Seite des Geräts.

## 11 – Wahlwiederholung

---

- Heben Sie den Hörer ab.
- Warten Sie auf das Freizeichen und drücken Sie den  Knopf.
- Die zuletzt gewählte Telefonnummer wird automatisch noch einmal gewählt (gilt nicht für Direktwahltasten).



## 12 – R-Taste, \* und # - Tasten

---

Diese Tasten werden für verschiedene Dienste Ihres Serviceproviders verwendet. Bitte kontaktieren Sie diesen für weitere Informationen.

## 13 – Stummtaste



---

Wenn Sie mit jemandem im Raum sprechen wollen, ohne dass Ihr Gesprächspartner mithören kann, drücken Sie die  Taste. Sie können Ihren Gesprächspartner weiterhin hören, dieser kann Sie jedoch nicht hören. Um das Gespräch wieder normal weiterzuführen, drücken Sie die  Taste wieder.

## 14 – Speichern von Telefonnummern

Ihr Gerät AmpliPOWER40/50 kann 9 (M1-M9) + 3 (rote, blaue und grüne Tasten) Telefonnummern speichern. Zum Beispiel können die drei Farbtasten als Notrufbenutzt werden (z.B.: Polizei, Feuerwehr, Krankenwagen). NG DES.

Um eine Nummer zu speichern, gehen Sie wie folgt vor:

- Den Hörer abheben.
- Die Taste  drücken.
- Auf die Direktwahltaste (**M1 - M9**) oder auf eine der Farbtasten drücken.
- Die Nummer, die gespeichert werden soll, eingeben.
- Die Taste  erneut drücken.

Falls der Telefonstecker einige Stunden aus der Steckdose herausgezogen wird, gehen die gespeicherten Telefonnummern verloren. Wenn man wie oben beschrieben vorgeht und auf eine Taste drückt, auf der bereits eine Telefonnummer gespeichert worden ist, wird die vorher gespeicherte Nummer gelöscht.

## 15 – Anruf mit gespeicherter Nummer tätigen

- Heben Sie den Telefonhörer ab und warten Sie auf das Freizeichen.
- Drücken Sie **M1** bis **M9** oder eine der Notfalltasten; die gespeicherte Nummer wird automatisch angewählt.

Um die gespeicherten Telefonnummern registrieren, verwenden Sie den Index unter der Basis entfernt.

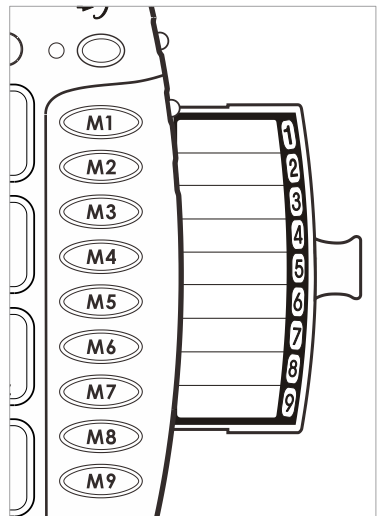

## **16 – Direct Vibe Mobilteil (optional)**

---

Wenn Sie einen leitenden Hörverlust haben, können Sie ein Direct Vibe-Mobilteil verwenden. Platzieren Sie das Direct Vibe-Mobilteil an Ihrem Telefon vor und leicht unter Ihrem Ohr oder hinter Ihrem Ohr, um festzustellen, welche Position für Sie am besten geeignet ist.

Wenn Sie ein Direct Vibe Handset ref: CLA4 benötigen, können Sie es bei Ihrem Händler oder Audiologen erwerben.

Bei Schwierigkeiten besuchen Sie bitte unsere Website [www.geemarc.com](http://www.geemarc.com)

Um das Direct Vibe-Mobilteil einzurichten, trennen Sie das Standard-Mobilteil vom lockigen Kabel und ersetzen Sie es durch das Direct Vibe-Mobilteil.

## **17 – Shaker (optional)**

---

Wenn Sie Ihr Telefon mit einem SHAKER ref: CLA2 ergänzen möchten, schließen Sie den Shaker-Stecker an die Buchse ((O)) an der hinteren Kante des Telefons an. Wenn ein eingehender Anruf eingeht, wird der Shaker aktiviert, wenn das Telefon klingelt.

**Hinweis:** Diese Option muss im Element ALARM- UND RINGEROPTIONEN eingestellt sein, um aktiviert zu werden. Um einen SHAKER zu kaufen, siehe Punkt 1 oben.

## **18 – Headset mit Mikrofon (optional)**

---

Wenn Sie mit einem Geemarc-Headset Nr. CLA3 antworten oder Anrufe tätigen möchten, schließen Sie den Headset-Stecker an die Headset-Buchse  an, die sich über der Hinterkante des Telefons befindet.

**Hinweis:** Bei Verwendung eines Headsets wird der Lautsprecher aktiviert. Es wird empfohlen, den Lautsprecher auf die niedrige Position einzustellen.



## **GARANTIE :**

Auf Ihr Geemarc AmpliPOWER40/50 wird von Geemarc Telecom SA zwei Jahre Garantie ab Kaufdatum gemäß diesen Garantiebestimmungen gewährt. Während dieser Zeit werden im Garantiefall nach Wahl der Geemarc Telecom SA Material- und Fabrikationsfehler unentgeltlich beseitigt oder Ihr Geemarc Produkt ausgetauscht. Bei Störungen oder Fragen wenden Sie sich an unsere Hotline oder besuchen Sie unsere Homepage **[www.geemarc.com](http://www.geemarc.com)**. Von dieser Herstellergarantie ausgeschlossen sind Schäden durch unsachgemäße Benutzung, mangelnde Sorgfalt oder Unfälle. Die Garantie erlischt bei Eingriffen von Dritten, die von Geemarc Telecom SA oder deren Vertriebspartnern dazu nicht ermächtigt wurden.

Die Geemarc Telecom SA Garantie schränkt Ihre gesetzlichen Rechte in keiner Weise ein.

**WICHTIG: IHR KAUFBELEG IST TEIL IHRER GARANTIE UND MUSS AUFBEWAHRT UND IM GARANTIEFALL VORGELEGT WERDEN.**

**ERKLÄRUNG:** Geemarc Telecom SA erklärt hiermit, dass dieses AmpliPOWER40/50 die notwendigen Voraussetzungen sowie die weiteren betreffenden Bestimmungen der Radio- und Telecommunications Terminal Equipment Directive 2014/30/EU, insbesondere Artikel 3 Absatz 1a, 1b und Absatz 2, erfüllt.

Das Telefon benötigt eine Mindeststromstärke von 18mA in der Leitung.

*Die Konformitätserklärung kann unter folgender Adresse gefunden werden : **[www.geemarc.com/de](http://www.geemarc.com/de)***

Die WEEE-Richtlinie (Elektro- und Elektronikaltgeräte) wurde aufgestellt, damit Altgeräte auf beste Art und Weise verwertet werden.

Wenn dieses Produkt defekt ist, werfen Sie es bitte nicht in Ihren Hausmüll. Bitte nutzen Sie eine der folgenden

Entsorgungsmöglichkeiten:

- Entfernen Sie die Batterien und werfen Sie diese in einen geeigneten Rücknahmecontainer.

Geben Sie das Produkt bei einer Altgerätesammelstelle ab.

- Oder geben Sie das alte Produkt dem Händler zurück. Bei Kauf eines neuen Gerätes sollte der Händler das Altgerät annehmen.

# Generelle Informationens

Wenn Sie sich an diese Anweisungen halten, stellen Sie den Schutz der Gesundheit und Umwelt sicher.

## Erklärung für Batterie:

- **Vorsicht:** Explosionsgefahr bei falschem Batterietyp; Entsorgen Sie gebrauchte Batterien gemäß den Anweisungen.
- Das anzubringende Namensschild befindet sich an der Unterseite des Produkts.
- Die Anbringungshöhe des Geräts sollte weniger als 2 Meter betragen.
- Vermeiden Sie die Verwendung von Batterien unter folgenden Bedingungen:
  - Hohe oder niedrige Extremtemperaturen, unter denen eine Batterie während des Gebrauchs, der Lagerung oder des Transports leiden kann;
  - Niedriger Luftdruck in großer Höhe;
  - Ersetzen einer Batterie durch einen falschen Typ, der eine Sicherungseinrichtung überwinden kann;
  - Entsorgen einer Batterie ins Feuer oder in einen heißen Ofen oder mechanisches Zerquetschen oder Zerschneiden einer Batterie, was zu einer Explosion führen kann;
  - Verlassen einer Batterie in einer Umgebung mit extrem hohen Umgebungstemperaturen, die zu einer Explosion oder zum Auslaufen von entflammbarer Flüssigkeit oder Gas führen kann;
  - Extrem niedriger Luftdruck, der zu einer Explosion oder zum Verlust von entflammbarer Flüssigkeit oder Gas führen kann.
- Bei den Geräten mit Stecker muss der Stecker (Stromadapter) in der Nähe des Geräts installiert und leicht zugänglich sein.
- Verwenden Sie nur das mit dem Produkt mitgelieferte Stromadapter. Zur Wartung oder zum Austausch können Sie einen geeigneten Kopfhörer über ein Servicezentrum oder ein Einzelhandelsgeschäft erwerben.



Produktsupport und Hilfe erhalten Sie auf unserer Webseite unter

**[www.geemarc.com/de](http://www.geemarc.com/de)**

**E-mail: [kundendienst@geemarc.com](mailto:kundendienst@geemarc.com)**

**Telefon: +49(0)30 209 95 789**

**2 rue Galilée, 59791 GRANDE-SYNTHE CEDEX, FRANCE**

Von Geemarc Telecom im China hergestellt







UGAmpliPOWER40/50\_EnFrGe\_v3.4