

PhotoPHONE 100

Telefoon met versterking
en foto-identificatie



INHOUD

INHOUD	1
INLEIDING	2
De telefoon uitpakken	3
OMSCHRIJVING	4
Algemene omschrijving	4
INSTALLATIE	6
Opstelling	6
Monteren op de muur	7
INSTELLINGEN	8
Instellingen van het belsignaal	8
Instelling van de Flash (= seintje voor herroeping)	8
Instellingen van het ontvangstvolume en de toon	8
Instelling van het volume van de luidspreker	10
DE TELEFOON GEBRUIKEN	11
Iemand bellen	11
Een gesprek aannemen	12
Laatste nummer opnieuw bellen	12
Stilmodus (Mute) functie	12
Gespreksteller	13
Gebruik van gehoorapparaten	13
Flash signaal	13
GEHEUGEN (telefoonboek)	14
Een nummer in het telefoonboek opslaan	14
Een nummer uit het telefoonboek bellen	15
OPSPOREN EN OPLOSSEN VAN FOUTEN	16
VEILIGHEIDSINFORMATIE	17
GARANTIE	17
RECYCLE RICHTLIJNEN	18

INLEIDING

Gefeliciteerd met het aanschaffen van uw Geemarc PHOTOPHONE 100. Dit is een telefoon met een versterker en grote knoppen. Het toetsenbord met de grote knoppen is goed te zien en gemakkelijk te gebruiken. Dit voorkomt dat u het verkeerde nummer draait. De telefoon heeft ook kiesknoppen met foto's, speciaal ontworpen om kiezen gemakkelijker te maken omdat u in staat bent deze snelkiesknoppen met foto's van uw vrienden of familie te identificeren. Deze telefoon is compatibel met gehoorapparaten.

Om alle mogelijkheden van uw Geemarc telefoon volledig te benutten, is het van belang dat u eerst de onderstaande instructies leest. Bewaar deze gebruikshandleiding voor toekomstige raadpleging op een veilige plek.

Deze handleiding legt u uit hoe u de telefoon moet gebruiken.

PHOTOPHONE 100



INLEIDING

De telefoon uitpakken

Wanneer u de telefoon uitpakt, moet u het volgende vinden in de verpakking:

- 1 PHOTOPHONE 100 basisstation
- 1 PHOTOPHONE 100 handset met gedraaid koord
- 1 Telefoon aansluitsnoer
- 1 Gebruikshandleiding



Voor productondersteuning en hulp gaat u naar onze website op: www.geemarc.com

Telefon **00 49(0) 228 548 89 932**

OMSCHRIJVING

Algemene omschrijving

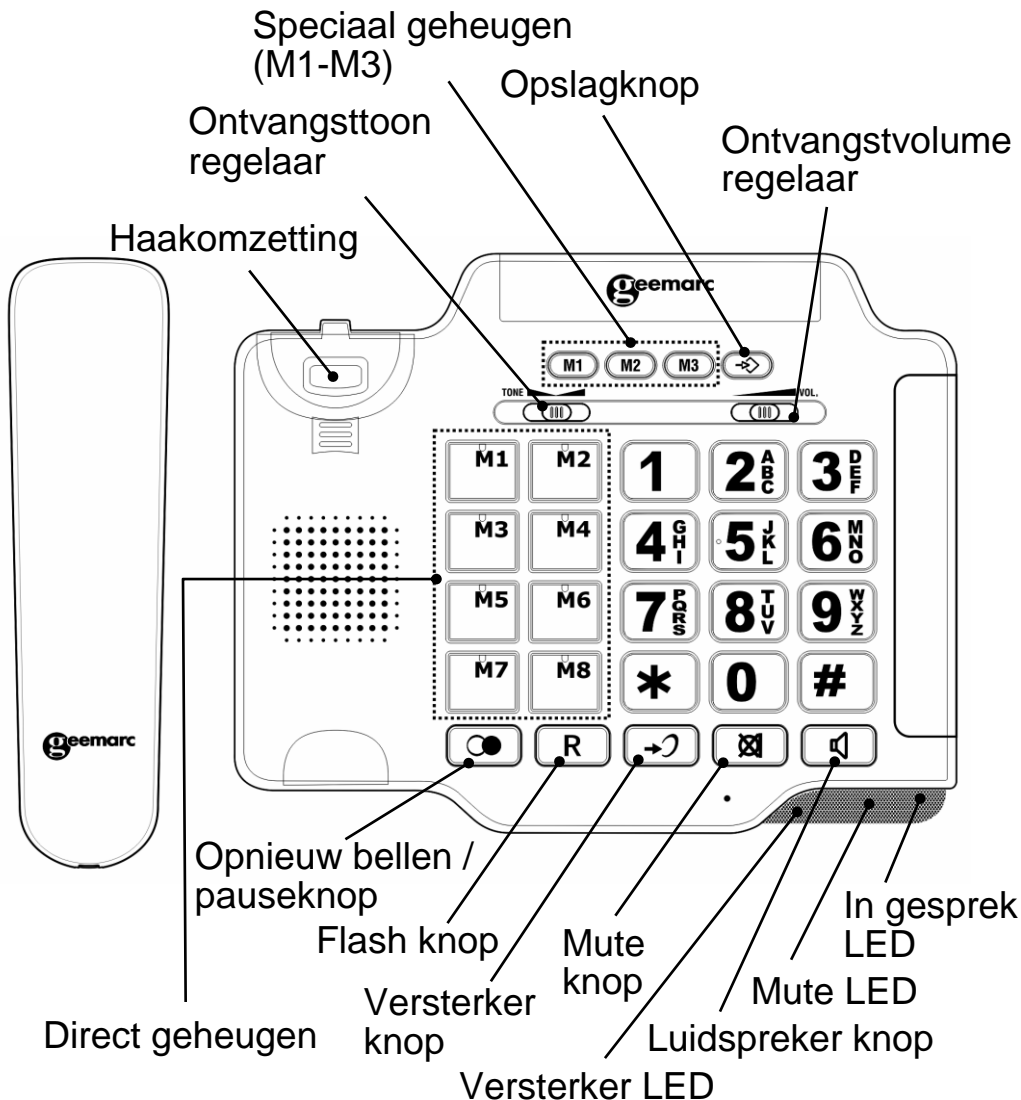

OMSCHRIJVING

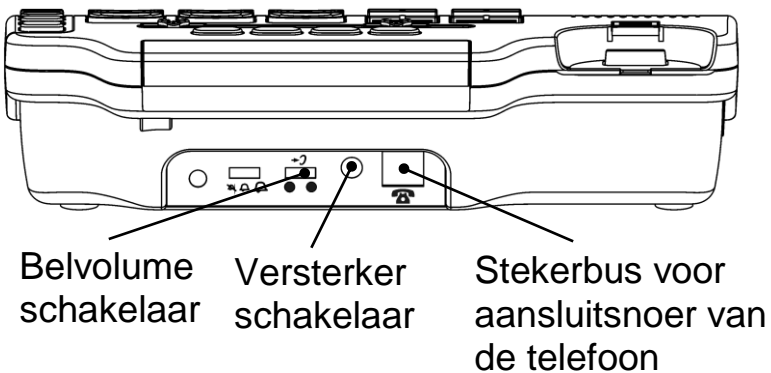
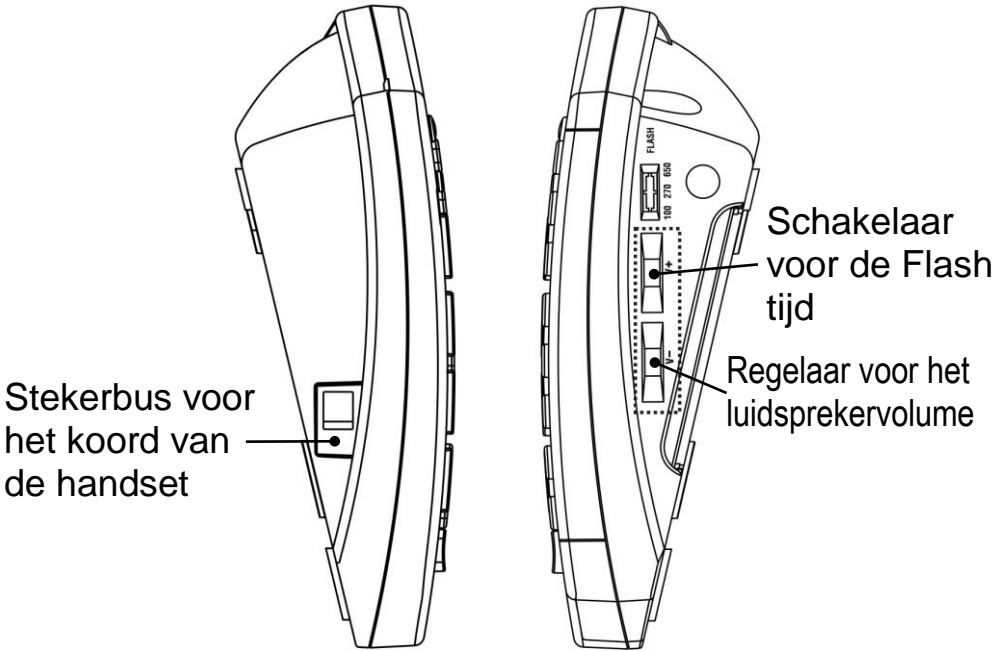

INSTALLATIE

Opstelling

Verbind het ene uiteinde van het gedraaide koord met de handset. Steek het andere uiteinde van het gedraaide koord in de stekerbuis aan de linkerkant van het PHOTOPHONE 100 basisstation. Leg de handset in het basisstation.

Steek het ene uiteinde van het aansluitsnoer in de stekerbuis aan de achterkant van het basisstation en steek daarna het andere uiteinde in de wandcontactdoos*.

(*) TNV-3 classificatie volgens EN60-950 norm

INSTALLATIE

Monteren op de muur

Schuif het ophanglipje van de handset eruit en draai het om (180° omdraaien). Schuif het terug op zijn plaats zodat de haak naar boven wijst (zie figuur 1). Dit voorkomt dat de handset uit het basisstation valt wanneer de telefoon op de muur is gemonteerd.

Monteer twee zelftappers (niet meegeleverd) op een afstand van 80 mm van elkaar in een verticale lijn.

Plaats het basisstation over de schroefkoppen en schuif deze naar beneden om het vast te zetten (zie figuur 2).

Draai de haak in het basisstation om zodat de handset op de haak geplaatst kan worden.

Figuur 1

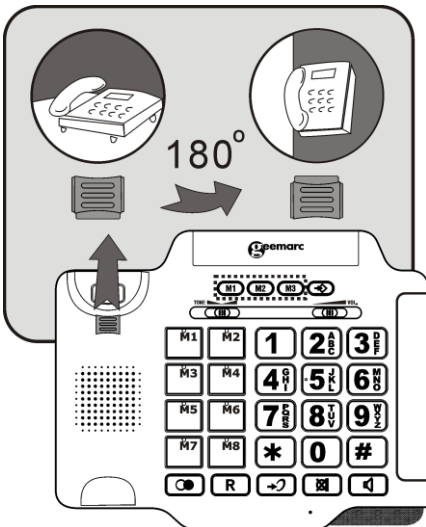

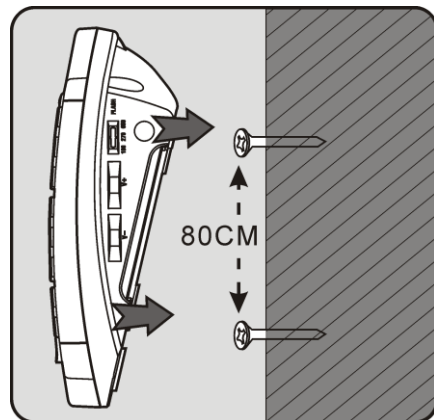

Figuur 2



INSTELLINGEN

Instellingen van het belsignaal

Een schakelaar aan de achterkant van het PHOTOPHONE 100 basisstation maakt het mogelijk om het volume van het belsignaal op    HI (maximaal volume), LO (laagste volume) of OFF (= UIT voor als u niet gestoord wenst te worden) te zetten.

Instelling van de Flash (= seintje voor herroeping)

U kunt de 'Flash' tijd aanpassen door de schakelaar  FLASH aan de rechterkant van uw basisstation te gebruiken. Er zijn drie niveau's: 100ms, 270ms en 650ms. Uw telefoon opereert met een 'Flash' tijd van R=100ms voor het Verenigd Koninkrijk.

Instellingen van het ontvangstvolumen en de toon

U kunt tijdens een conversatie het ontvangstvolumen en de toon veranderen volgens uw gehoorsbehoeften.

Gebruik de Volume schuifregelaar  VOL, boven aan het basisstation om het niveau aan te passen. Het volume kan veranderd worden van 0dB tot 15dB.

De **AMPLIFY** knop  onder op het basisstation levert extra versterking van het geluid, d.w.z. de volumeverandering zal 15-30dB worden. Wanneer de **AMPLIFY** functie geactiveerd is, zal de **AMPLIFY** LED oplichten.



INSTELLINGEN

Standaard instelling voor versterking

De AMPLIFY **AAN/UIT** schakelaar  aan de achterkant van het basisstation maakt het mogelijk om de versterking standaard **AAN** of **UIT** te zetten elke keer dat u de telefoon gebruikt.

AMPLIFY AAN/UIT schakelaar in de AAN stand

De extra versterking en toonregelaar worden automatisch geactiveerd elke keer dat u de telefoon gebruikt. De AMPLIFY LED zal oplichten wanneer u de telefoon gebruikt.

Een druk op de AMPLIFY knop  tijdens een conversatie zal de extra versterking en toonregelaar uitschakelen. U kunt echter het ontvangstvolume van de handset nog steeds veranderen m.b.v. de Volume schuifregelaar.

Onafhankelijk van hoeveel keer u tijdens een conversatie de AMPLIFY knop  indrukt, zullen deze functies opnieuw geactiveerd worden bij de volgende keer dat u de handset oppakt om iemand te bellen.

AMPLIFY AAN/UIT schakelaar in de UIT stand

De extra versterking en toonregelaar worden automatisch uitgeschakeld elke keer dat u de telefoon gebruikt. De AMPLIFY LED zal uitstaan elke keer dat u de telefoon gebruikt.

Een enkele druk op de AMPLIFY knop  tijdens een conversatie zal de toonregelaar en extra versterking inschakelen. De LED zal oplichten om deze verandering weer te geven. Als u de AMPLIFY knop  nog een keer indrukt, zullen de extra versterking en toonregelaar opnieuw uitgeschakeld worden. De LED zal uitgaan om deze verandering weer te geven.

Onafhankelijk van hoeveel keer u tijdens een conversatie de AMPLIFY knop  indrukt, zullen deze functies opnieuw uitgeschakeld worden bij de volgende keer dat u de handset oppakt om iemand te bellen.

INSTELLINGEN

Aanpassing van de ontvangsttoon

Als het ontvangstvolume versterkt is, kan ook de toonregelaar TONE  aangepast worden. U kunt de lage en hoge frequentiegeluiden aanpassen m.b.v. de Toon schuifregelaar boven aan het basisstation.



NB: De functie van toonaanpassing zal niet werken als het ontvangstvolume op het normale niveau is ingesteld.

Instelling van het volume van de luidspreker

In de handsfree stand kan het luidsprekervolume worden aangepast m.b.v. de V+ of V- volumeregelaar aan de rechterkant van het basisstation.

DE TELEFOON GEBRUIKEN

Iemand bellen

Neem de handset ter hand.

Wanneer u de kiestoon hoort, toets u het nummer in op het toetsenbord.

Leg de handset terug om het gesprek te beëindigen.

Iemand handsfree bellen

Druk de  knop in om een kiestoon te krijgen.

Toets het telefoonnummer in op het toetsenbord.

Druk nogmaals op de  knop om het gesprek te beëindigen.

Om tijdens een gesprek de handsfree functie te activeren, druk u op de **LUIDSPREKER**  knop en legt u de handset tegelijkertijd terug in het basisstation. Om tijdens een gesprek de handsfree functie uit te schakelen, neemt u de handset ter hand.

NB: Wanneer de telefoon in de handsfree stand staat, mag er slechts één persoon praten. De overschakeling van luidspreker naar microfoon is automatisch. Dit is afhankelijk van het geluidsniveau van respectievelijk de binnenkomende oproep en de microfoon. Het is daarom essentieel dat er geen harde geluiden (bijv. muziek) in de onmiddellijke omgeving van de telefoon zijn, omdat dit de handsfree functie zal verstoren.

DE TELEFOON GEBRUIKEN

Een gesprek aannemen

Wanneer een inkomend gesprek wordt ontvangen, dan geeft de telefoon een belsignaal en de LED van inkomende gesprekken zal oplichten.

Neem de handset ter hand en spreek.

Leg de handset terug om het gesprek te beëindigen.

Een gesprek handsfree aannemen

Druk de  knop in om handsfree te spreken.

Druk nogmaals op de  knop om het gesprek te beëindigen.

Laatste nummer opnieuw bellen

Neem de handset ter hand of druk de  knop in om handsfree te bellen.

Druk op de  knop om het laatst ingetoetste nummer opnieuw te bellen.

Stilmodus (Mute) functie

Als u dit wenst, kunt u privé met iemand anders in de kamer praten zonder dat degene aan de andere kant van de lijn u kan horen. U kunt nog steeds degene aan de andere kant van de lijn horen, maar zij kunnen u niet horen zolang de stilmodus werkzaam is.

Om tijdens een gesprek de stilmodus in te schakelen, drukt u eenmaal op de **MUTE** knop  (de MUTE LED zal oplichten).

DE TELEFOON GEBRUIKEN

Degene aan de andere kant van de lijn zal u niet meer kunnen horen.

Druk nogmaals op de  knop om de conversatie met degene aan de andere kant van de lijn te hervatten (de MUTE LED zal uitgaan).

Gespreksteller

Uw handset neemt automatisch de tijdsduur op van elk externe gesprek. Die tijdsduur wordt getoond tijdens het gesprek en enkele seconden nadat het gesprek is beëindigd.

Gebruik van gehoorapparaten

Deze telefoon is compatibel met gehoorapparaten. Kies de T-modus op uw gehoorapparaat om deze functie in te schakelen.

Flash signaal



De **FLASH** knop **R** kan gebruikt worden met speciale services zoals Wachtstand (indien uw telefoondienst dit levert) of om externe gesprekken naar een ander op een privé telefooncentrale aangesloten toestel over te zetten.

GEHEUGEN (telefoonboek)

Een nummer in het telefoonboek opslaan

Er zijn 11 geheugenknoppen (**M1**, **M2** en **M3** en 8 kiesknoppen met foto's). U kunt de foto van uw contact onder het perspex van de knop schuiven. Dit is erg handig als u geneigd bent om telefoonnummers of namen te vergeten.

Neem de handset ter hand.

Druk op de  knop en voer het telefoonnummer in dat u wenst op te slaan (tot 32 cijfers). Indien nodig kunt u de  knop gebruiken om een pauze in te lassen.

Druk nogmaals op .

Druk op het gewenste geheugen (**M1**, **M2** en **M3** of 1 van de 8 kiesknoppen met foto's). Het telefoonnummer wordt in dat geheugen bewaard.

Een nieuw nummer invoeren in het geheugen, waarin al een nummer is opgeslagen, zal automatisch het originele nummer wissen.

Een indexkaart van het telefoonboek bevindt zich op het basisstation zodat u het bijbehorende geheugen van de telefoonnummers kunt registreren.

GEHEUGEN (telefoonboek)

Een nummer uit het telefoonboek bellen

Neem de handset ter hand.

Druk op het gewenste geheugen (**M1**, **M2** en **M3** of 1 van de 8 kiesknoppen met foto's).

Het telefoonnummer zal automatisch gebeld worden.

PHOTOPHONE100 geeft geen belsignaal

- Zorg ervoor dat het aansluitsnoer correct is aangesloten en niet beschadigd is.
- Verbind een andere telefoon met de PTT stekkerdoos of verplaats uw telefoon naar een andere stekkerdoos om te controleren of de storing aan uw telefoon ligt of aan de PTT stekkerdoos.
- Er kunnen teveel communicatieapparaten (bijv. modem, fax of een tweede telefoon) met één telefoonlijn verbonden zijn. Neem contact op met uw telefoondienst om het maximale aantal aansluitingen voor uw telefoonlijn (privé of zakelijk) te bepalen.
- Zorg ervoor dat de instelling van het belsignaal is niet in de UIT stand.

Geen kiestoon

- Zorg ervoor dat het aansluitsnoer correct is aangesloten en niet beschadigd is.
- Verbind een andere telefoon met de PTT stekkerdoos of verplaats uw telefoon naar een andere stekkerdoos om te controleren of de storing aan uw telefoon ligt of aan de PTT stekkerdoos.
- Er kunnen teveel communicatieapparaten (bijv. modem, fax of een tweede telefoon) met één telefoonlijn verbonden zijn. Neem contact op met uw telefoondienst om het maximale aantal aansluitingen voor uw telefoonlijn (privé of zakelijk) te bepalen.

VEILIGHEIDSINFORMATIE

Algemeen

Maak het toestel niet open. Neem voor alle reparaties contact op met de helpdesk.

Schoonmaken

Maak de telefoon met een zachte doek schoon. Nooit polijst- of schoonmaakmiddelen gebruiken: deze kunnen de afwerklaag of de elektrische onderdelen aan de binnenkant beschadigen.

Omgeving

Nooit aan direct zonlicht blootstellen.

Zorg er altijd voor dat er een vrije luchtstroom over de oppervlakten van de telefoon is.

Zet geen enkel deel van uw product in water en gebruik het niet in vochtige of natte omstandigheden zoals bijvoorbeeld in badkamers.

Stel uw product niet bloot aan vuur of andere gevaarlijke condities.

Haal tijdens onweer het aansluitsnoer van uw telefoon uit de stekkerdoos omdat dit uw telefoon kan beschadigen. Uw garantie geldt NIET voor schade veroorzaakt door onweer.

De telefoon is ontworpen te werken bij een temperatuurbereik van 5°C tot 45°C.

Garantie

VERKLARING: Hierbij verklaart Geemarc dat dit product voldoet aan de essentiële vereisten en andere relevante condities van de Richtlijn 2014/53/EG betreffende radioapparatuur.

De telefoon werkt niet als de lijnvoeding lager dan 18 mA is.

De nakomingsverklaring kan ingezien worden op www.geemarc.com.

Telefoonverbinding: Voltages aanwezig op het telecommunicatienetwerk zijn geclassificeerd TNV-3 (Telecommunicatie Netwerk Voltage) volgens de EN62368-1 norm.



RECYCLE RICHTLIJNEN

De afgedankte elektrische en elektronische apparatuur (AEEA / Engels: WEEE) is opgesteld om producten die aan het einde van hun nut zijn gekomen op de beste manier te recyclen.

Wanneer dit product niet langer gebruikt wordt, gooi het dan niet in uw huishoudelijke afvalbak.

Gebruik liever één van de volgende stortingsopties:

- Verwijder de batterijen en doe deze in een daartoe geschikte AEEA container. Gooi het product in een daartoe geschikte AEEA container.
- Of overhandig het oude product aan uw detailhandelaar. Als u een nieuw apparaat koopt, moeten zij dit accepteren.

Als u deze instructies in acht neemt, zorgt u voor de menselijke gezondheid en beschermt u het milieu.



Voor productondersteuning en hulp gaat u naar onze website op
Geemarc Telecom

2 rue Galilée, 59791 GRANDE-SYNTHE CEDEX, FRANCE

Telefon **00 49(0) 228 548 89 932**

This product is made in China To Geemarc Telecom





UGPhotoPH100_NI_v1.2



2 rue Galilée, Parc de l'Etoile,
59791 GRANDE-SYNTHÉ CEDEX,
FRANCE

www.geemarc.com