

GEEMARC

# CLEAR SOUND™

HEAR THE DIFFERENCE

## CL60

**Amplified Classic Phone**  
**Téléphone Vintage Amplifié**  
**Lautverstärktes Retrotelefon**



**English 1~12**

**Français 13~24**

**Deutsch 25~36**

**geemarc™**  
Telecom SA

User manual to be read carefully before use!

**CAUTION:** this telephone is specifically designed for people with hearing difficulties and is provided with a handset earpiece volume control for individual requirements. Due care must be taken by all users that the handset earpiece volume control is set to the lowest level acceptable by each respective user. Care should therefore be exercised to ensure that any naive users are familiar with this requirement.

# CONTENTS

<b>CONTENTS</b>	<b>2</b>
<b>DESCRIPTION</b>	<b>3</b>
General Description	3
<b>SETTING UP</b>	<b>5</b>
1 - Connecting the telephone	5
2 - Ringer volume setting	5
3 – Ringer Tone / Time Break Recall setting (300/100)	5
4 – Auto Dial Switch	6
5 – Auto On Hook	6
<b>VOLUME AND TONE ADJUSTMENT</b>	<b>7</b>
1 - Receiving volume and tone adjustment	7
2 - Sending volume adjustment	8
<b>USING THE PHONE</b>	<b>9</b>
1 - Answer a call	9
2 - Making a call	9
3 - Last number redial	9
4 - Recall (R), * & # buttons	9
5 - Storing telephone numbers	9
6 - Dialing stored numbers	10
<b>GUARANTEE</b>	<b>11</b>
<b>GENERAL INFORMATION</b>	<b>12</b>

# DESCRIPTION

## General Description

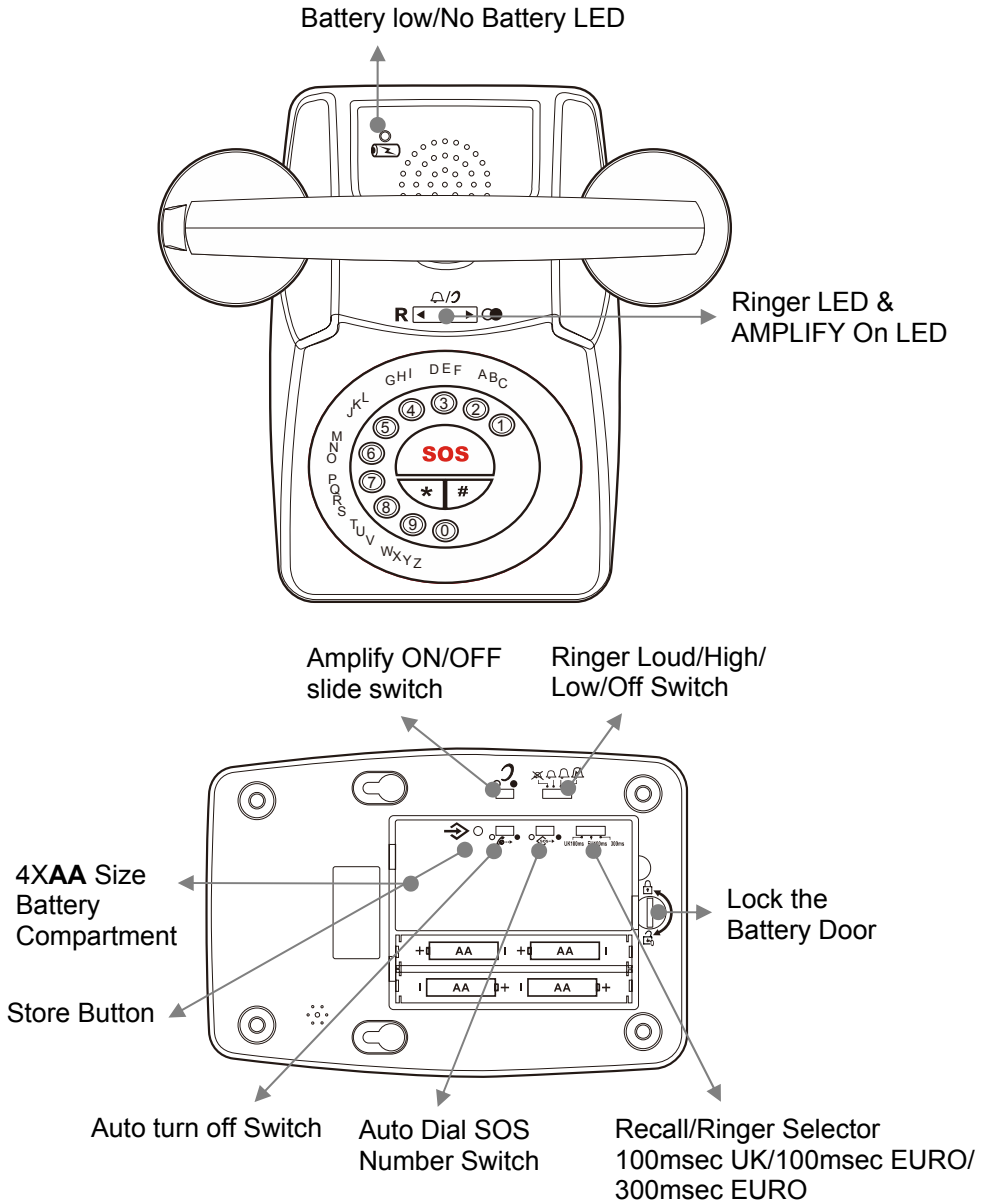

# DESCRIPTION

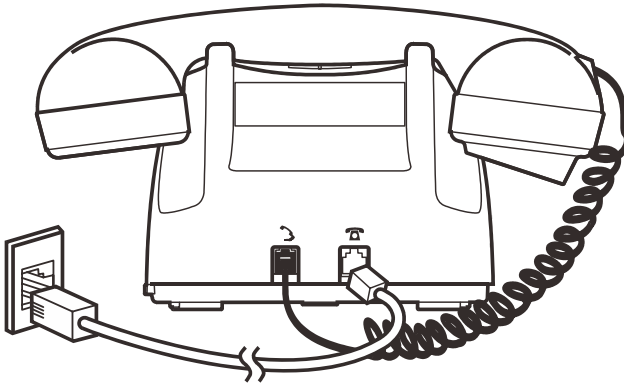
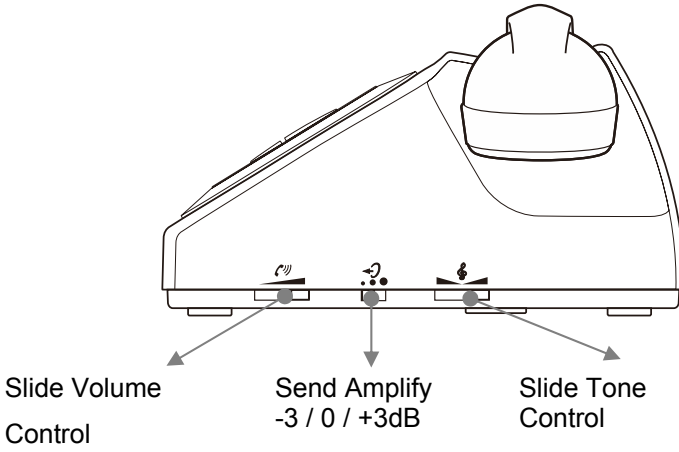

# SETTING UP

## 1 - Connecting the telephone

---

- Connect the handset cord.
- Open the battery door by turning around the locking tab. Insert 4 alkaline batteries (type AA 1.5V, not supplied) in the compartment (\*). Batteries are required if you wish to increase the ringer level up to 10 dB and if you wish to use the “Mechanical Bell” ringer. Replace the battery door and turn the tab to lock the lid in place.
- Connect the line cord plug into the line socket into the rear of the unit (\*).
- Connect the other end of the line cord into the wall PTT socket (\*).
- Check that the battery low LED is extinguished. If not replace with another set of batteries.

## 2 - Ringer volume setting

---

A switch located on the right side allows the ringer to be switched to Hi, Low or Off:

 : Off

 : Low

 : Hi

 : LOUD

**Note:** *The ring level will be increased of 10 dB if you insert batteries.*

# SETTING UP

## 3 – Ringer Tone / Time Break Recall setting (300/100)

---

The phone is equipped with “Mechanical Bell” ringers which can be selected between UK (tring..tring) & European (triiiiiiiiiiiiing) style bells, via the switch located in the battery compartment.

The mechanical bell **sound** is functional only when the batteries are inserted and are not run down.

If there are no batteries or the batteries are “low” the Battery low indicator flashes and the ringer sound will be the normal two tone electronic ring.

Your phone works with a time break recall for United Kingdom (R=100msec). It can be switched to 300msec for other locations or PBXs. Use the same switch as used to select the Ringer tone, to select the Recall time

## 4 – Auto Dial Switch

---

When this switch is in ON position (●), upon lifting the handset the phone will automatically dial out the number stored in the SOS memory if no other dial button is pressed within 4 seconds. Set this switch as per your requirement.

## 5 – Auto On Hook

---

When this switch is in the On position (●), the phone will automatically go On Hook (disconnect the telephone line) when the person at the other end disconnects the line, even if the handset is not replaced on the cradle.

In case the handset is removed from the cradle and there is a phone call, the phone will still ring as usual. To answer the call, pick up the handset, press and release the hook button once.

# VOLUME AND TONE ADJUSTMENT

## 1 - Receiving volume and tone adjustment

---

You can increase the volume and adjust the receiving tone according to your own hearing requirements.

The button  (AMPLIFY ON/OFF switch) allows extra receiving and tone functions to be activated or not during the conversation.

When the function is activated, the red light of extra receiving and tone function located near the REDIAL/RECALL buttons is lit.



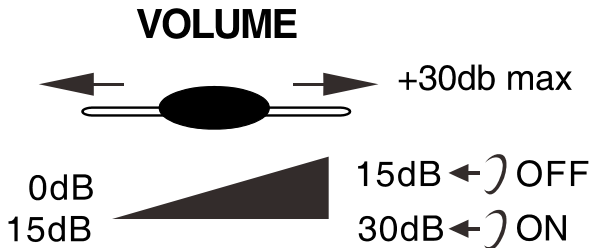
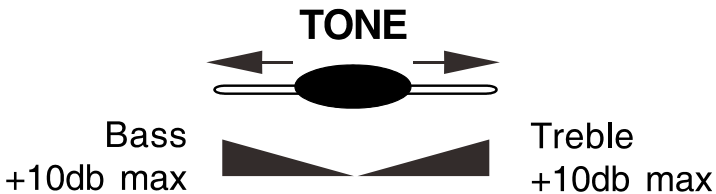

Adjust the **TONE** and **VOLUME** buttons to fit the levels to your own hearing requirements.







# VOLUME AND TONE ADJUSTMENT

**Note:** When the tone (treble), earpiece volume and sending levels are set to the maximum, whistling may occur. Then the sending level settings should be decreased with the switch .

When the switch  located under the phone is **ON** () , the extra-receiving and tone functions are automatically activated each time you use the phone. When this switch is **OFF** () , you will need to activate the function by switching the button to **ON** () .

Tone and volume (15dB to 30dB) adjustment is only activated when the button  is set to **ON** () . When this button is set to **OFF** () only the volume can be adjusted from 0dB to 15dB.

## 2 - Sending volume adjustment

---

If your voice is quiet or called parties have difficulty hearing you, you can increase the sending level volume with the switch located on the hand side. You can also decrease the sending volume if required.

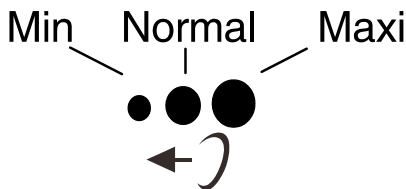

# USING THE PHONE

*If you are using this telephone with a hearing aid, set your hearing aid to the T setting.*

## 1 -Answer a call

---

- When an incoming call is received the phone will ring and flash, to answer the call lift the handset and speak.
- On completion of the call, carefully replace the handset in the cradle to release the line. See also section on Auto/Manual switch

## 2 - Making a call

---

- Lift the handset.
- Await the dial tone and dial the required number.
- On completion of the call, carefully replace the handset in the cradle.  
See also section on Auto Dial On/Off switch

## 3 - Last number redial

---

- Lift the handset.
- Await the dial tone and press  button.
- The previously dialled number will be automatically redialled (not in use for memory numbers).

Note: If Auto Dial On/Off switch is set to ON position () , if the Last Number Redial Button is not pressed within 4 secs of lifting the handset, the number stored in SOS memory will automatically dial out.

## 4 - Recall (R), \* & # buttons

---

These are used with the new services provided on digital exchanges. For details please contact your network operator.

# USING THE PHONE

## 5 - Storing telephone numbers

---

Your telephone has a SOS memory button with 112 stored as default

This SOS number can be changed to a number of your choice which can be up to 18 digits. To change the SOS memory:

- Remove the handset from the cradle
- Press the Hidden **STORE** button located inside the battery compartment underneath the phone
- Use the dial keypad to enter the new number
- Press SOS memory button
- Replace the handset on the cradle

## 6 - Dialing stored numbers

---

- Lift the handset and await the dial tone.
- Press the SOS button, the stored number will be dialled automatically.

Note: If Auto Dial On/Off switch is set to ON position (●), if a telephone number key is not pressed within 4 seconds of lifting the handset, the number stored in SOS memory will automatically dial out.

# GUARANTEE

From the moment your Geemarc product is purchased, Geemarc guarantee it for the period of one year. During this time, all repairs or replacements (at our discretion) are free of charge. Should you experience a problem then contact our help line or visit our website at [www.geemarc.com](http://www.geemarc.com). The guarantee does not cover accidents, negligence or breakages to any parts. The product must not be tampered with or taken apart by anyone who is not an authorized Geemarc representative. The Geemarc guarantee in no way limits your legal rights.

**IMPORTANT: YOUR RECEIPT IS PART OF YOUR GUARANTEE AND MUST BE RETAINED AND PRODUCED IN THE EVENT OF A WARRANTY CLAIM.**

**Please note: The guarantee applies to  
the United Kingdom only**

# GENERAL INFORMATION

## Recycling directives:

The WEEE (Waste Electrical and Electronic Equipment) has been put in place for the products in end of life are recycled in the best way.



When this product is out of order, please do not put it in your domestic waste bin.



Please use one of the following disposal options:

- Remove the batteries and deposit them in an appropriate WEEE skip. Deposit the product in a appropriate WEEE skip.
- Or hand the old product to the retailer. If you purchase a new one, they should accept it.

Thus if you respect these instructions you ensure human health and environmental protection.

**Telephone connection:** Voltages present on the telecommunication network are classified TNV-3 (Telecommunication Network Voltage) according to the EN60950 standard.

The telephone does not operate if the line current is lower than 18 mA.

**Declaration:** Hereby Geemarc Telecom SA declares that this product is in compliance with the essential requirements and other relevant provisions of the Radio and Telecommunications Terminal Equipment Directive 1999/5/EEC and in particular article 3 section 1a, 1b and section 2.

*The declaration of conformity may be consulted at [www.geemarc.com](http://www.geemarc.com).*



Nous vous conseillons de lire attentivement la notice avant d'utiliser l'appareil

**ATTENTION** : ce téléphone a été spécialement conçu pour les personnes souffrant de troubles de l'audition. Un bouton permet à chacun de régler le volume de l'écouteur du combiné selon ses besoins. Avant d'utiliser le téléphone, il est important de vérifier systématiquement que le niveau du volume de l'écouteur du combiné est réglé sur le niveau le plus bas acceptable. Ces consignes devront donc être rappelées à toute personne utilisant l'appareil pour la première fois.

# SOMMAIRE

<b>SOMMAIRE</b>	<b>14</b>
<b>DESCRIPTION</b>	<b>15</b>
Vue d'ensemble	15
<b>MISE EN SERVICE</b>	<b>17</b>
1 - Branchement du téléphone	17
2 - Réglage du volume de la sonnerie	17
3 - Réglage de la tonalité de la sonnerie / Réglage du Rappel d'enregistreur (300/100)	18
4 - Interrupteur de numérotation automatique	18
5 - Raccrochage Automatique	18
<b>RÉGLAGE DU VOLUME ET DE LA TONALITÉ</b>	<b>19</b>
1 - Réglage du volume et de la tonalité de réception	19
2 - Réglage du volume du microphone	20
<b>UTILISATION</b>	<b>21</b>
1 - Répondre à un appel	21
2 - Passer un appel	21
3 - Rappel du Dernier numéro	21
4 - Touches R, * et #	21
5 - Mémoriser le numéro SOS	9
6 - Composer le numéro SOS	10
<b>GARANTIE</b>	<b>23</b>
<b>INFORMATIONS GÉNÉRALES</b>	<b>24</b>

# DESCRIPTION

## Vue d'ensemble

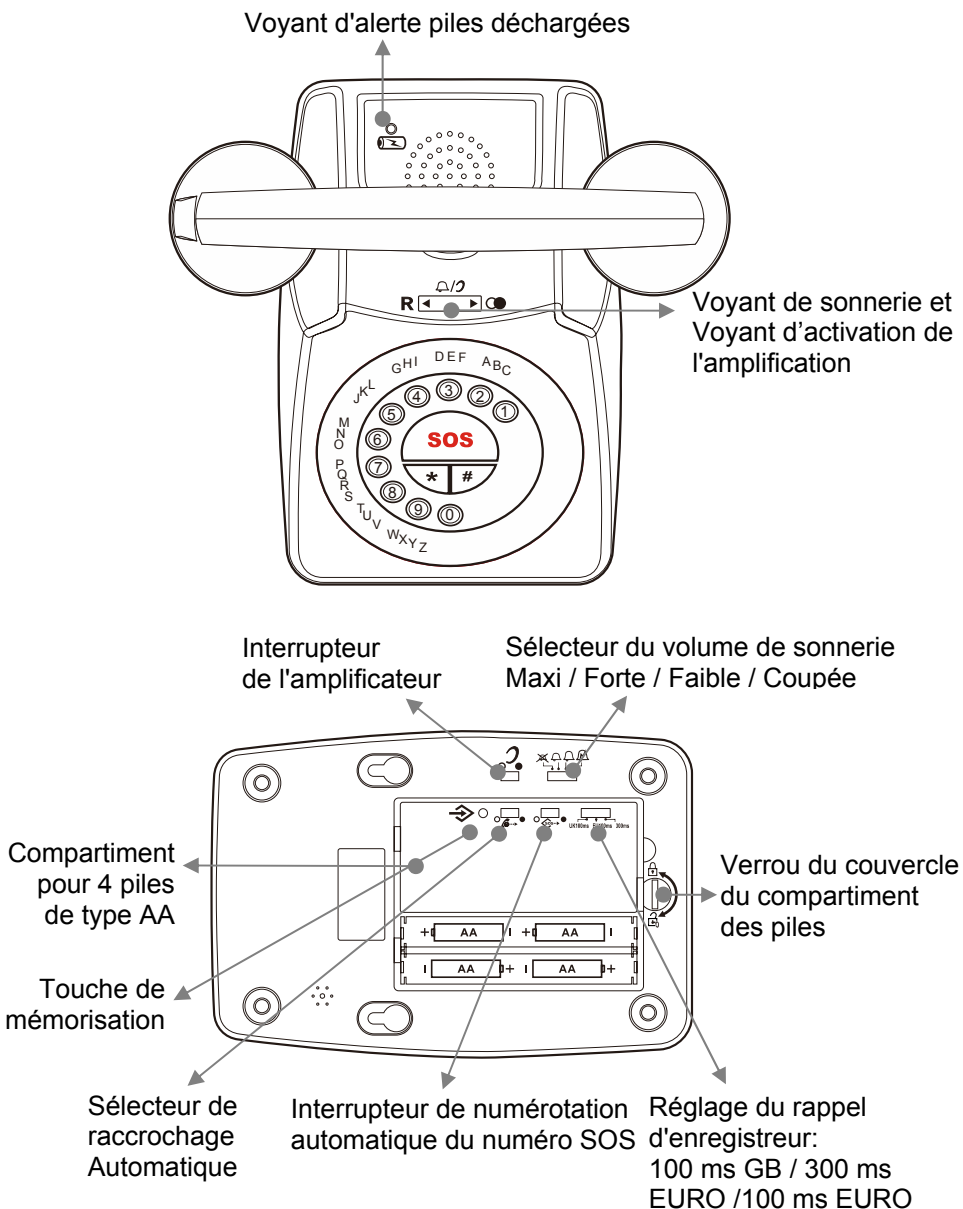



# DESCRIPTION

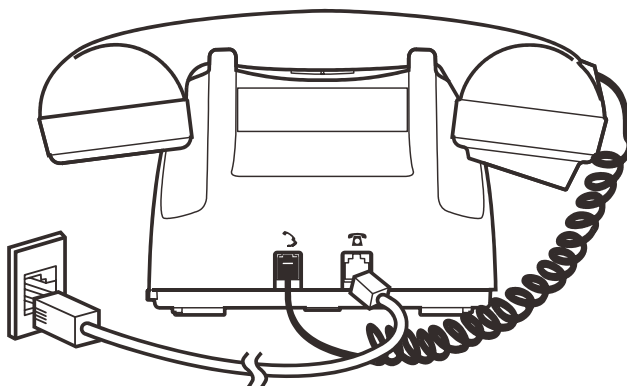
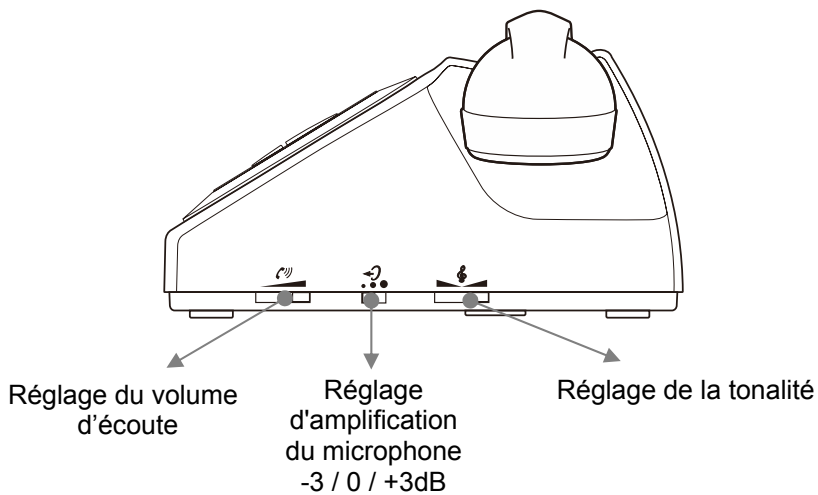

# MISE EN SERVICE

## 1 - Branchement du téléphone

---

- Commencer par brancher le cordon spiralé du combiné.
- Ouvrir le couvercle du compartiment des piles en faisant pivoter le verrou. Insérer 4 piles alcalines (type AA 1,5V non fournies) dans le compartiment (\*). Les piles permettent d'augmenter le volume de la sonnerie jusqu'à 10 dB et d'utiliser la sonnerie de type "mécanique".  
Remettre en place le couvercle du compartiment des piles et faire pivoter le verrou pour le bloquer.
- Brancher le cordon de ligne à la prise correspondante à l'arrière de l'appareil (\*).
- Branchez l'autre extrémité du cordon à la prise téléphonique murale (\*).

## 2 - Réglage du volume de la sonnerie

---

Un interrupteur situé en dessous de l'appareil permet de régler la sonnerie sur quatre positions:

 : Coupée

 : Faible

 : Forte

 : MAXI

**Remarque:** Le volume de la sonnerie augmente de 10 dB si vous insérez des piles dans l'appareil. La sonnerie sera à ce moment là une sonnerie mécanique et non plus électronique.

## 3 – Réglage de la tonalité de la sonnerie / Réglage du Rappel d'enregistreur (300/100)

---

Le téléphone est équipé d'une sonnerie 'mécanique'. Un sélecteur placé dans le compartiment des piles permet de choisir une sonnerie du type anglais (*ding..ding*) ou européen (*driiiiiiiiiing*).

La sonnerie mécanique fonctionnera **uniquement** si les piles de l'appareil sont suffisamment chargées.

Si il n'y a pas de piles dans l'appareil ou si les piles sont trop "faibles", le voyant de niveau des piles clignote et la sonnerie basculera sur la sonnerie électronique normale à deux tons.

Le rappel d'enregistreur est réglé sur la valeur utilisée en Grande-Bretagne (R=100 ms). Un curseur permet de régler cette valeur sur 300 ms pour utiliser le téléphone dans d'autres pays ou avec un standard PBX. Pour régler le temps de coupure, le curseur est le même que celui qui permet de choisir la tonalité de sonnerie.

## 4 – Numérotation automatique

---

Si l'interrupteur de numérotation automatique est sur Marche (●), le téléphone compose automatiquement le numéro enregistré dans la mémoire 'SOS' dès que vous décrochez le combiné (si vous n'appuyez sur aucune autre touche dans un délai de 4 secondes). Réglez cet interrupteur sur la position adaptée à votre utilisation.

## 5 – Raccrochage Automatique

---

Si l'interrupteur de raccrochage automatique est en position marche (●), le téléphone raccrochera automatiquement (coupure de la ligne téléphonique) dès que le correspondant raccrochera de son côté, même si vous ne reposez pas le combiné sur le berceau de l'appareil.

Si vous recevez un appel alors que le combiné n'a pas été reposé sur le berceau de l'appareil, le téléphone sonnera tout de même comme à

# RÉGLER LE VOLUME ET LA TONALITÉ

l'ordinaire. Pour prendre l'appel, prenez le combiné en main. Ensuite, appuyez une fois sur le bouton de coupure de ligne et relâchez-le.

## 1 - Réglage du volume et de la tonalité de réception

---

Vous pouvez augmenter le volume d'écoute et adapter la tonalité à votre audition.

Le bouton  (interrupteur marche/arrêt d'amplification) permet d'activer d'autres fonctions affectant la réception et la tonalité en cours de conversation.

Si l'interrupteur est en position Marche, le voyant rouge situé près de la touche de 'Rappel du dernier numéro composé / rappel du dernier appelant' s'allume.

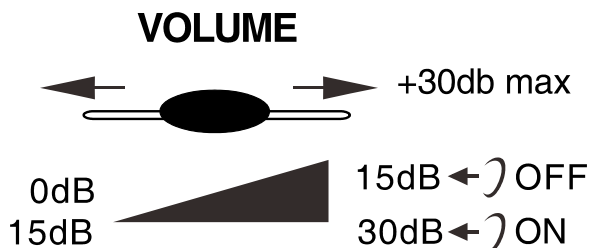
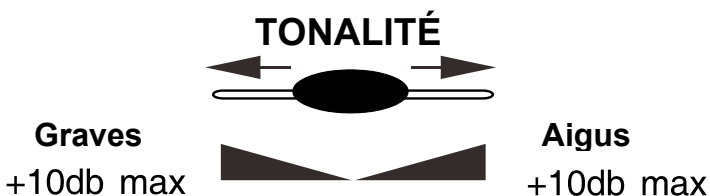

Réglez les curseurs de **TONALITÉ** et de **VOLUME** pour adapter le son à votre audition :



# RÉGLER LE VOLUME ET LA TONALITÉ

**Remarque:** Si le réglage de tonalité (aigus), le volume d'écoute et le microphone sont réglés sur la position maximale, vous entendrez peut-être un sifflement dans l'appareil. Dans ce cas, nous conseillons de diminuer le volume du microphone à l'aide de

l'interrupteur d'amplification: 

Si l'interrupteur  situé sous le téléphone est en position **Marche** (●), les fonctions supplémentaires affectant la réception et la tonalité seront activées par défaut à chaque fois que vous utiliserez le téléphone. Si l'interrupteur  est en position **Arrêt** (○), vous devrez le déplacer pour activer la fonction

Le réglage de la tonalité et du volume (de 15dB à 30dB) est possible uniquement si l'interrupteur  est en position **Marche** (●). Si cet interrupteur est en position **Arrêt** (○), vous pourrez uniquement régler le volume de réception de 0dB à 15 dB.

## 2 - Réglage du volume du microphone

---

Si vous ne parlez pas fort, ou si vos correspondants ont du mal à vous entendre, vous pouvez augmenter le volume du microphone du combiné, à l'aide du curseur de réglage situé sur le côté droit de l'appareil. Naturellement, vous pouvez également diminuer le volume émis si vous le souhaitez.

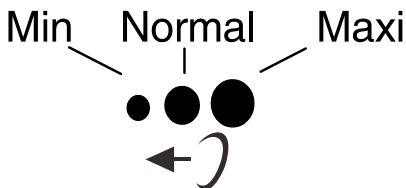

# UTILISATION

*Si vous utilisez le téléphone avec un appareil auditif, réglez votre appareil sur la position T.*

## 1 - Répondre à un appel

---

- Lorsque vous recevez un appel, le téléphone sonne et le témoin lumineux clignote. Pour répondre, décrochez le combiné et parlez.
- Quand la conversation est terminée, reposez le combiné sur le berceau de l'appareil pour raccrocher. Voir aussi le paragraphe décrivant le Sélecteur Auto/Manuel.



## 2 - Passer un appel

---

- Prenez le combiné en main.
- Attendez la tonalité et composez le numéro souhaité.
- A la fin de l'appel, reposez le combiné sur le berceau. Voir aussi le paragraphe sur l'interrupteur de numérotation automatique.

## 3 - Rappel du Dernier numéro

---

- Prenez le combiné en main.
- Attendez la tonalité et appuyez sur la touche 
- Le téléphone compose automatiquement le dernier numéro (ne fonctionne pas pour le numéro associé à la touche mémoire).
- Si l'interrupteur de numérotation automatique est sur Marche () , le téléphone compose automatiquement le numéro enregistré dans la mémoire 'SOS' si vous n'avez pas appuyé sur la touche .

## 4 - Touches R, \* et #

---

Ces touches permettent d'utiliser les nouveaux services proposés sur les communications numériques. Pour plus de détails, contactez votre opérateur téléphonique.

# UTILISATION

## 5 - Mémoriser le numéro SOS

---

Le téléphone est équipé d'une touche SOS : le numéro enregistré par défaut est le numéro d'appel d'urgence, le 112.

Vous pouvez remplacer le numéro SOS par un numéro de votre choix, comportant jusqu'à 18 chiffres. Pour modifier le numéro SOS :

- Soulevez le combiné posé sur le berceau
- Appuyez sur la touche **MÉMORISATION**  située dans le compartiment des piles de l'appareil
- Entrez le nouveau numéro à l'aide des touches de numérotation
- Appuyez sur la touche SOS
- Reposez le combiné sur le berceau de l'appareil

## 6 - Composer le numéro SOS

---

- Prenez le combiné en main et attendez la tonalité.
- Appuyez sur la touche SOS pour composer automatiquement le numéro.

Remarque: si l'interrupteur de numérotation automatique est en position Marche (●), le téléphone composera automatiquement le numéro d'appel d'urgence 'SOS' mémorisé dès que vous décrocherez le combiné (si vous n'appuyez sur aucune autre touche dans un délai de 4 secondes).

# GARANTIE

Geemarc garantit cet appareil pour une durée d'un an pièces et main-d'œuvre à partir de la date d'achat. Pendant cette période, Geemarc réparera (ou remplacera si nécessaire) votre appareil gratuitement. En cas de problème, nous vous invitons à consulter notre site internet sur [www.geemarc.com](http://www.geemarc.com). La garantie ne couvre pas les accidents, les pièces cassées, les problèmes causés par l'orage, par les liquides renversés, ni par la négligence de l'utilisateur. Seuls les techniciens agréés Geemarc sont autorisés à intervenir sur votre appareil. La garantie Geemarc ne limite en aucun cas les droits que vous accorde la loi.

**IMPORTANT: VOTRE FACTURE D'ACHAT EST UN ÉLÉMENT ESSENTIEL DE VOTRE GARANTIE. ELLE VOUS SERA DEMANDÉE EN CAS D'INTERVENTION SOUS GARANTIE.**

**Remarque: La garantie s'applique uniquement  
à la France**



## Recyclage:

La directive WEEE (recyclage des appareils électriques et électroniques) a été mise en place pour assurer le recyclage efficace des produits parvenus au terme de leur cycle de vie.



Si votre appareil ne fonctionne plus, ne le jetez pas avec vos ordures ménagères.

Nous vous remercions de bien vouloir suivre la procédure suivante :

- Enlevez les piles de l'appareil et confiez-les à un centre de recyclage ou à un point de collecte. Déposez ensuite l'appareil dans un container de recyclage adapté.
- Vous pouvez également remettre votre appareil usagé à votre revendeur. Si vous achetez un nouvel appareil, le vendeur est tenu de vous reprendre l'ancien.

En appliquant ces quelques recommandations simples, vous contribuez à la protection de l'environnement et à la santé de tous.

**Raccordement téléphonique** : les tensions présentes sur le réseau sont classées TRT-3 (Tension de Réseau de Télécommunication) au sens de la norme EN60950.

Le fonctionnement de l'appareil n'est pas garanti si le courant de ligne est inférieur à 18 mA.

**Déclaration de compatibilité** : Ce produit respecte les exigences de compatibilité électromagnétique et de sécurité électrique de la directive européenne RTTE (*Radio and Telecommunications Terminal Equipment Directive*) 1999/5/EEC et en particulier l'article 3 sections 1a, 1b et 2.

Vous pouvez consulter le texte complet de la déclaration de conformité sur [www.geemarc.com](http://www.geemarc.com).



Bedienungsanleitung vor Gebrauch sorgfältig durchlesen.

**Vorsicht:** Dieses Telefon wurde speziell für Menschen mit Hörproblemen konzipiert und ist mit einer Hörerlautstärkekontrolle für individuelle Anforderungen ausgestattet. Sorgfalt muss von allen Nutzern getragen werden, sodaß die Hörerlautstärkekontrolle auf das niedrigste akzeptabelste Niveau des jeweiligen Benutzers eingestellt ist. Vorsicht ist daher geboten, um sicherzustellen, daß alle ahnungslosen Benutzer mit diesen Anforderungen vertraut gemacht worden sind.

# INHALT

<b>INHALT</b>	<b>26</b>
<b>BESCHREIBUNG</b>	<b>27</b>
Allgemeine Beschreibung	27
<b>EINSTELLUNG</b>	<b>29</b>
1 – Telefon verbinden	29
2 – Klingellautstärke einstellen	29
3 – Klingelton / Time Break Recall Einstellung (300/100)	30
4 – Automatische Wähltaste	30
5 – Automatisch aufgelegt	30
<b>LAUTSTÄRKE- UND TONEINSTELLUNG</b>	<b>31</b>
1 – Empfangene Lautstärke- und Toneinstellung	31
2 – Ausgehende Lautstärkeeinstellung	32
<b>TELEFON BENUTZEN</b>	<b>33</b>
1 – Anruf beantworten	33
2 - Anrufen	33
3 – Wiederwahl der letzten Nummer	33
4 - Wiederwahl (R), * & # Tasten	33
5 – Telefonnummern speichern	34
6 – Gespeicherte Nummer wählen	34
<b>GARANTIE</b>	<b>35</b>
<b>ALLGEMEINE INFORMATION</b>	<b>36</b>

# BESCHREIBUNG

## Allgemeine Beschreibung

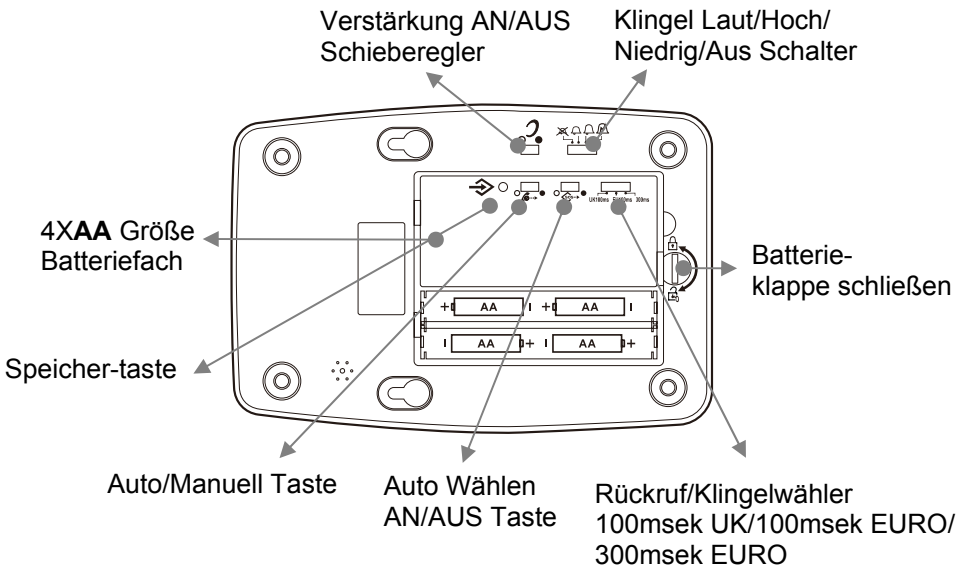
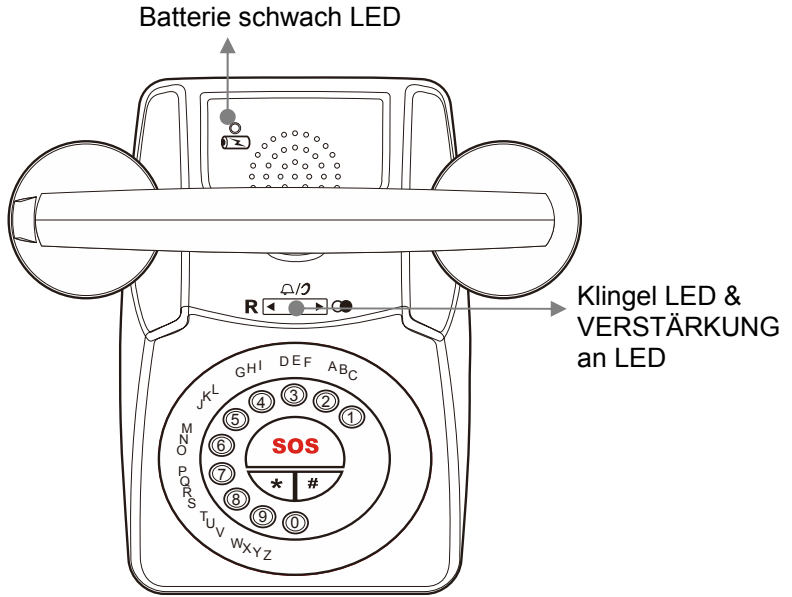

# BESCHREIBUNG

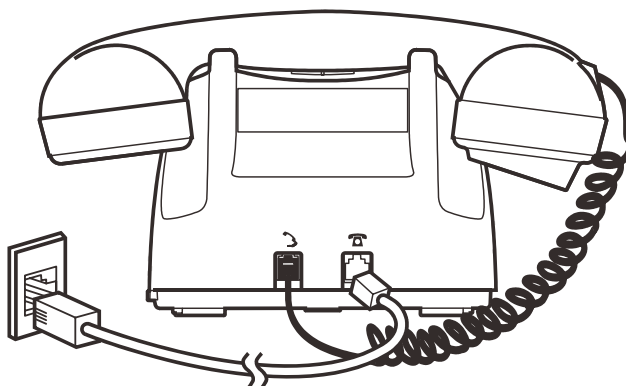
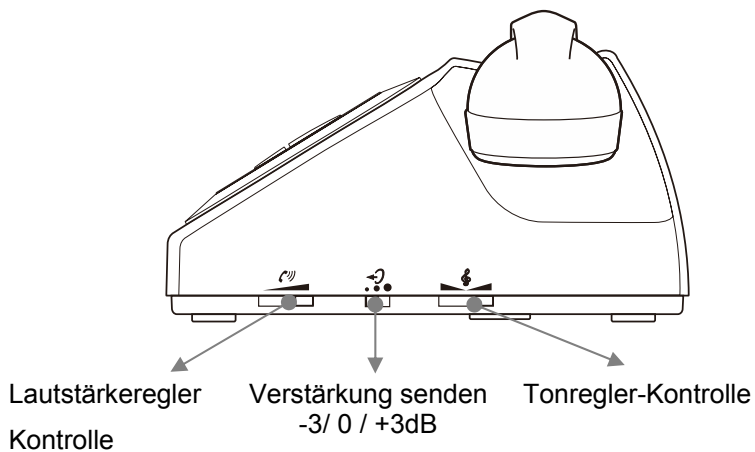

# EINSTELLUNG

## 1 – Telefon verbinden

---

- Hörerkabel verbinden.
- Öffnen Sie das Batteriefach durch Drehen der Schließklappe. Legen Sie 4 Alkaline-Batterien (Typ AA 1.5V, nicht mitgeliefert) in das Fach (\*). Batterien sind erforderlich, wenn Sie den Rufton bis zu 10 dB erhöhen und wenn Sie die “Mechanische Glocke” Klingelton verwenden wollen.  
Batteriedeckel wieder platzieren und drehen Sie Klappe um den Deckel zu fixieren.
- Verbinden Sie das Netzkabel mit der Netzbuchse auf der Rückseite Ihres Apparates (\*).
- Verbinden Sie das andere Ende des Netzkabels mit der Wand PTT-Buchse (\*).

## 2 – Klingellautstärke einstellen

---

Ein Schalter auf der rechte Seite ermöglicht die Klingel Hoch, Niedrig oder AUS zu schalten.



: Aus



: Niedrig



: Hoch



: LAUT

**Hinweis:** Der Klingellevel wird um 10 dB erhöht, sobald Sie die Batterien eingelegt haben.

## 3 – Klingelton / Time Break Recall Einstellung (300/100)

---

Das Telefon ist ausgestattet mit einem “Mechanischen Glocken” Klingelton, welches zwischen Großbritannien (tring..tring) & Europäischen (triiiiiiiiing) Glockenton ausgewählt werden kann, mit dem Schalter welches sich im Batteriefach befindet.

Der mechanische Glocken **Klang** ist nur funktionsfähig, wenn die Batterien eingelegt wurden und sie auch nicht entladen sind.

Sind keine Batterien eingelegt oder die Batterien sind zu “schwach” blinkt die schwache Batterieanzeige auf und der Rufton wird die normale elektronische Zweitontklingel sein.

Das Telefon arbeitet mit einem time break recall für Großbritannien (R=100msek). Es kann umgeschaltet werden auf 300msek für andere Standorte oder TK-Anlagen. Verwenden Sie den gleichen Schalter wie bei der Auswahl des Kligeltons um die recall time auszuwählen.

## 4 – Automatische Wähltaste

---

Steht dieser Schalter auf der ON Position (●) und der Hörer wurde abgehoben, wird das Telefon automatisch die Nummer wählen welche als SOS-Nummer abgespeichert wurde, wenn nicht eine andere Nummer innerhalb von 4 Sekunden gewählt wurde. Stellen Sie diesen Schalter nach Ihren Anforderungen ein.

## 5 – Automatisch aufgelegt

---

Steht dieser Schalter auf der ON Position (●), wird das Telefon automatisch auflegt (Telefonverbindung ausschalten), wenn die Person am anderen Ende die Verbindung trennt, auch wenn der Hörer nicht auf die Telefongabel aufgelegt wurde.

# LAUTSTÄRKE- UND TONEINSTELLUNG

Für den Fall, daß der Hörer aus der Telefongabel entfernt wurde und es wird angerufen, wird das Telefon immer noch wie gewohnt klingeln. Um den Anruf anzunehmen, nehmen Sie den Hörer und dann drücken Sie auf die Auflege-Taste einmal und lassen dann wieder los.

## 1 – Empfangene Lautstärke- u. Toneinstellung

Sie können die Lautstärke erhöhen und stellen Sie den Empfangston nach Ihren eigenen Anforderungen an Ihr Hörvermögen ein.

Die Taste  (VERSTÄRKUNG AN/AUS Schalter) ermöglicht zusätzliche Empfangs- und Tonfunktion, aktiviert oder nicht, während eines Gesprächs.

Sobald die Funktion aktiviert ist, wird das rote Licht der zusätzlichen Empfangs- und Tonfunktion, angebracht in der Nähe der Wiederwahl/Rückruf Taste, aufleuchten.

Stellen Sie den **TON** und den **LAUTSTÄRKE** Regler so ein, damit der Grad Ihrer Anforderung angepasst wird.

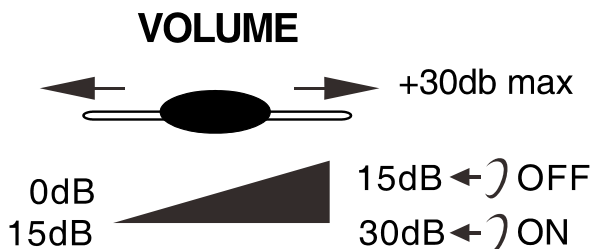
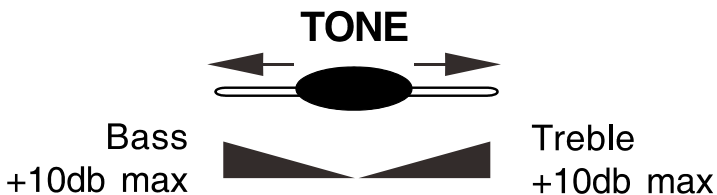



# LAUTSTÄRKE- UND TONEINSTELLUNG

**Hinweis:** Wenn der Ton (Höhen), Hörerlautstärke und Übertragungslevel auf maximum gestellt sind, könnte ein Pfeifen auftreten. Dann sollte der Übertragungslevel mit dem Regler

verringert werden ← ).

Wenn sich der Schalter unter dem Telefon auf ON (●) befindet, sind somit die Hörer und Klingellautstärke automatisch aktiviert.

Wenn dieser Schalter auf OFF (○) befindet, muss die Funktion jedes Mal durch das schieben des Schalten auf ON (●) aktiviert werden.

Ton und Lautstärke (15dB bis 30dB) Anpassung ist nur dann aktiviert, wenn die Taste auf AN (●) ist. Wenn die Taste auf AUS (○) ist, kann die Lautstärke nur von 0 dB bis 15 dB eingestellt werden.

## 2 – Ausgehende Lautstärkeeinstellung

---

Ist Ihre Stimme zu leise oder ein Teil der Angerufenen haben Schwierigkeiten Sie zu hören, dann können Sie die ausgehende Lautstärke mit dem Regler an der Seite erhöhen. Sie können auch die ausgehende Lautstärke verringern.

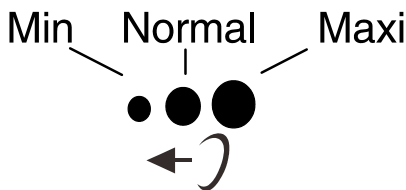

# TELEFON BENUTZEN

***Wenn Sie dieses Telefon mit einem Hörgerät benutzen, dann stellen Sie Ihr Hörgerät auf die T-Position.***

## **1 –Anruf beantworten**

---

- Wenn ein eingehender Anruf empfangen wird, klingelt und blinkt das Telefon. Um den Anruf anzunehmen, heben Sie den Hörer ab und fangen sie an zu sprechen.
- Nach Beendigung des Gesprächs legen Sie den Hörer vorsichtig in die Telefongabel um die Verbindung zu beenden.

## **2 - Anrufen**

---

- Hörer abnehmen.
- Warten Sie auf das Freizeichen und wählen Sie die Nummer.
- Nach Beendigung des Gesprächs, legen Sie den Hörer vorsichtig in die Telefongabel.  
Siehe auch den Abschnitt Automatische Wahl An/Aus Schaltung.

## **3 – Wiederwahl der letzten Nummer**

---

- Hörer abnehmen.
- Warten Sie auf das Freizeichen und drücken Sie die  Taste.
- Die zuvor gewählte Rufnummer wird automatisch gewählt (nicht möglich mit gespeicherten Nummern).

Hinweis: Wenn der automatische An/Aus Schalter auf der Position An (●) ist und die Wahlwiederholungstaste nach Abheben des Hörers nach 4 Sekunden nicht gedrückt wird, wird die Nummer im SOS-Speicher automatisch gewählt.

## **4 - Wiederwahl (R), \* & # Tasten**

---

Diese werden benutzt mit den neuen Diensten welche von den digitalen Vermittlungsstellen bereitgestellt werden.

## 5 – Telefonnummern speichern

---

Ihr Telefon hat eine SOS Speichertaste mit 112 als Standardspeicher.

Diese SOS Nummer kann auf eine Zahl Ihrer Wahl geändert werden, die bis zu 18 Ziffern lang sein kann. Um den SOS Speicher zu ändern:

- Nehmen Sie den Hörer aus der Telefongabel.
- Drücken Sie die versteckte **SPEICHER** Taste welche sich im Batteriefach befindet.
- Verwenden Sie die Zifferntastatur, um die neue Nummer einzugeben.
- Drücken Sie die SOS Speichertaste.
- Legen Sie den Hörer auf die Telefongabel.

## 6 – Gespeicherte Nummer wählen

---

- Hörer abnehmen und auf das Freizeichen warten.
- SOS Taste drücken, die gespeicherte Nummer wird automatisch gewählt.

Hinweis: Wenn der automatische An/Aus Schalter auf der Position An (●) ist , und eine Telefonnummerntaste nach Abheben des Hörers nach 4 Sekunden nicht gedrückt wird, wird die Nummer im SOS-Speicher automatisch gewählt.

# GARANTIE

Ab dem Kauf Ihres Geemarc-Produkts gewährt Geemarc Ihnen eine zweijährige Garantie. Während dieser Zeit sind alle Reparaturen und Auswechslungen (nach unserem Ermessen) kostenlos. Falls ein Problem auftreten sollte, kontaktieren Sie unsere Helpline oder besuchen Sie unsere Website unter [www.geemarc.com/de](http://www.geemarc.com/de). Die Garantie gilt nicht bei Unfällen, dem Vorhandensein von Flüssigkeiten, Fahrlässigkeit oder der willfährigen Beschädigung von Einzelteilen. Das Produkt darf nicht manipuliert oder auseinanderggebaut werden von Personen, die keine autorisierten Vertreter von Geemarc sind. Die Garantie von Geemarc schränkt keinesfalls Ihre gesetzlichen Rechte ein.

**WICHTIG: IHR KAUFBELEG IST TEIL IHRER GARANTIE UND MUSS AUFBEWAHRT UND IM FALL EINES GARANTIEANSPRUCHS VORGELEGT WERDEN.**

**Bitte beachten: Die Garantie gilt nur für Deutschland.**

# ALLGEMEINE INFORMATION

## Recyclinganweisungen:

Die WEEE Richtlinien (Abfall von Elektro- und Elektronikgeräten) wurden aufgestellt, damit Altgeräte auf beste Art und Weise verwertet werden können.

Wenn dieses Produkt defekt ist, werfen Sie es bitte nicht in Ihren Hausmüll.



Bitte nutzen Sie eine der folgenden Entsorgungsmöglichkeiten:

- Entfernen Sie die Batterien und werfen Sie diese in einen geeigneten WEEE Eimer. Werfen Sie das Produkt ebenfalls in einen geeigneten WEEE Eimer.
- Oder geben Sie das Produkt dem Händler zurück. Beim Kauf eines neuen Geräts sollte der Händler das Altgerät annehmen.

Wenn Sie sich an diese Anweisungen halten, stellen Sie den Schutz der menschlichen Gesundheit und der Umwelt sicher.

**Telefonanschluss:** Die Spannung im Telekommunikationsnetz ist gemäß den Bestimmungen der EN60950 als TNV-3 (Netzspannung Telekommunikation) eingestuft.

Das Telefon funktioniert nicht, wenn die Stromstärke unterhalb von 18 mA liegt.

**Erklärung:** Geemarc Telecom SA bestätigt hiermit, dass dieses Produkt in Übereinstimmung mit den wesentlichen Anforderungen und relevanten Vorschriften der Radio- und Telekommunikations-Endgeräte-Richtlinien 1999/5/EEC steht, insbesondere mit Artikel 3 Abschnitt 1a, 1b und Abschnitt 2.

*Die Konformitätserklärung kann unter [www.geemarc.com/de](http://www.geemarc.com/de) eingesehen werden.*





UGCL60\_EnFrGe\_v1.5

 **geemarc** United Kingdom

5 Swallow Court  
Swallowfields  
Welwyn Garden City  
Hertfordshire, AL7 1SB  
For product support.  
01707 384438

[www.geemarc.com](http://www.geemarc.com)

 **geemarc** France

Parc de l'Etoile  
2, rue Galilée BP20061  
59791 GRANDE SYNTHÉ CEDEX  
TEL. SERVICE APRES VENTE.  
03 28 58 75 99

[www.geemarc.com](http://www.geemarc.com)

 **geemarc** Deutschland

Siemensstrasse 10,  
53121 Bonn  
Deutschland  
Tel: +49(0)228/ 74 87 09 0  
Fax: +49(0)228/ 74 87 09 20

[www.geemarc.com](http://www.geemarc.com)