

geemarc™ AMPLIDECT™ 260
Hear the Difference

Verstärktes schnurloses Telefon mit Sprachansage



AMPLIDECT™260
www.geemarc.com

Deutsch

INHALT

!!! Sehen Sie auf unserer Webseite www.geemarc.com nach, ob eine aktualisierte Fassung dieser Bedienungsanleitung erhältlich ist !!!

INHALT	1
EINLEITUNG	3
Auspacken	4
BESCHREIBUNG	5
Allgemeine Beschreibung	5
Beschreibung der Symbole im Display	9
EINRICHTUNG	11
Leitungen verbinden	11
Batterien einlegen	12
Handapparat laden	13
Einbau der Batterie in die Halterung(optional)	13
Einsatz der Trageklammer für den Handapparat.....	14
GRUNDFUNKTIONEN	15
Handapparat ein-/ausschalten	15
Navigation im Menü	16
Anruf tätigen.....	17
Anruf entgegennehmen	18
Stummschaltung	19
Verstärkerfunktion	19
Einstellung des Klingeltons	21
Sprechende Anruferkennung	22
Einstellbare Hörer-und Lautsprecherlautstärke	23
Wahlwiederholung der zuletzt gewählten Rufnummer .	24
Tastensperre	26

INHALT

Auto-Annahme	27
Sprache auswählen	27
HA-Bezeichnung	28
Bereichsalarm und andere Klänge.....	29
Funkruf	30
Wählverfahren.....	31
Freisprechanlage	32
Blinksignal	32
ERWEITERTE FUNKTIONEN	33
Anruferkennungsliste	33
Telefonbuch	36
Kurzwahlspeicher.....	41
BS Einstellungen.....	42
Basis Einstellung Rufton	44
HA-Einstellungen	45
Registrierung.....	51
Anruf mit mehr als einem Handapparat.....	52
Anruferkennung beim Anklopfen.....	54
FUNKTIONS-LISTE.....	55
FEHLERSUCHE	57
TECHNISCHE ANGABEN	60
DSL	61
SICHERHEITSHINWEISE	62
GARANTIE	64
VORSCHRIFTEN FÜR DIE WIEDERVERWERTUNG	66

EINLEITUNG

Herzlichen Glückwunsch zum Kauf Ihres Geemarc AD260 Telefons. Dieses Telefon bietet alle Vorteile der Schnurlos-Technologie (erfüllt die Anforderungen der Digital Enhanced Cordless Telecommunications, DECT-Norm) zusammen mit einem gut sichtbaren Tastenfeld mit großen Tasten, ideal für sehgeschwache Menschen. Dieses Telefon ist auch hörhilfenkompatibel.

Um Ihr Geemarc Telefon in vollem Umfang nutzen zu können, ist es wichtig, dass Sie die nachfolgende Anleitung lesen. Bewahren Sie diese Bedienungsanleitung an einem sicheren Ort auf, um später bei Bedarf darauf zurückgreifen zu können.

Dieses Handbuch beschreibt die Benutzung des folgenden Telefonapparates: **AD260**



AMPLIDECT™ 260

EINLEITUNG

Auspacken

Wenn Sie das Telefon aus seiner Verpackung nehmen, sollten Sie in der Box folgende Teile vorfinden:

- 1 AD260 Handapparat
- 1 AD260 Basisstation
- 1 Netzgerät
- 2 AAA Ni-Mh Batterien
- 1 Telefonkabel
- 1 Trageklammer
- 1 Bedienungsanleitung

* Die Form der Stecker kann je nach landestypischer Spezifikationen unterschiedlich ausfallen.



Produktsupport und Hilfe erhalten Sie auf unserer
Webseite unter www.geemarc.com/de
Telefon : **00 49 (0)228 548 89 932**

BESCHREIBUNG





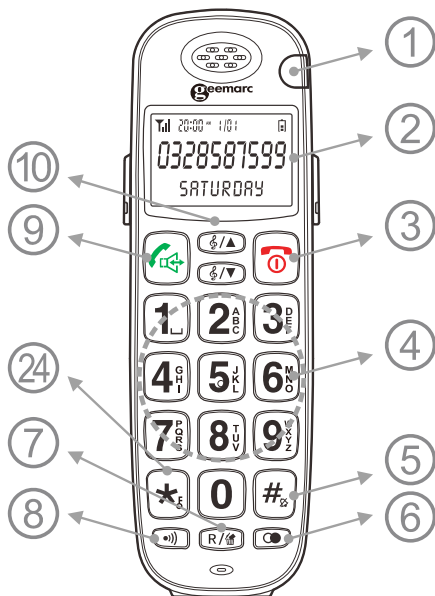



Allgemeine Beschreibung

Vorderseite des Handapparats



1. Anzeige für Belegt/Flash-Klingel/Voice Mail / Versäumte Anrufe
2. LCD-Display

BESCHREIBUNG

3.  -Taste: Gespräch beenden oder in den Offline-Modus zurückkehren.
4. Tastenfeld
5.  -Taste: 5 Sekunden halten aktiviert "Bitte nicht stören".
6.  -Taste: Wiederwahl/Pause
7.  -Taste:: Blitz/Löschtaste. Erzeugt ein "Blitz"-Signal, um Anklopfen zu aktivieren. Bei der Eingabe von Text wird eine Ziffer gelöscht. Führt eine Ebene im Menü-System zurück
8. FUNKRUF-Taste:: Dient als Intercom oder zur Weiterleitung von Gesprächen
9.  Taste: Gespräch initiieren oder entgegennehmen. Drücken dieser Taste während eines Gesprächs aktiviert die Freisprechanlage.
10.  und  -Tasten: Klang regeln oder durch Menüoptionen blättern.
24.  -Taste: Drücken und Halten dieser Taste aktiviert/deaktiviert die Tastensperre. Einrichten einer Konferenzschaltung.

BESCHREIBUNG

Rückseite des Handapparats

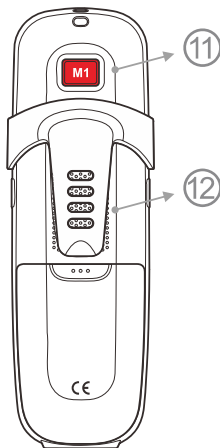

Seite des Handapparats

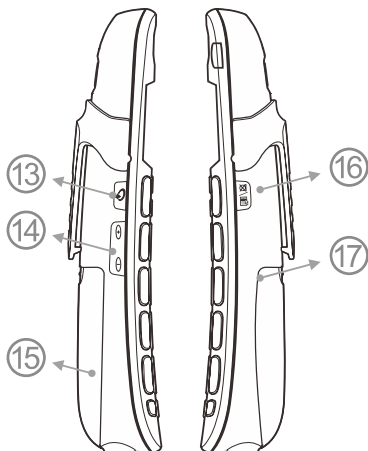

11. **M1**-Taste: Kurzwahlspeicher, die auch die Freisprechanlage aktiviert.
12. Lautsprecher
13. AMP-Taste: Drücken, um die Hörerlautstärke zusätzlich zu erhöhen.
14. Lautstärke nach oben und unten
15. Batteriefachabdeckung
16. Menü-Taste: Zugriff auf die Menü- oder Untermenüoptionen. Mikrofon während eines Gesprächs stumm stellen/Stummschaltung aufheben.
17. Gürtelklemme

BESCHREIBUNG

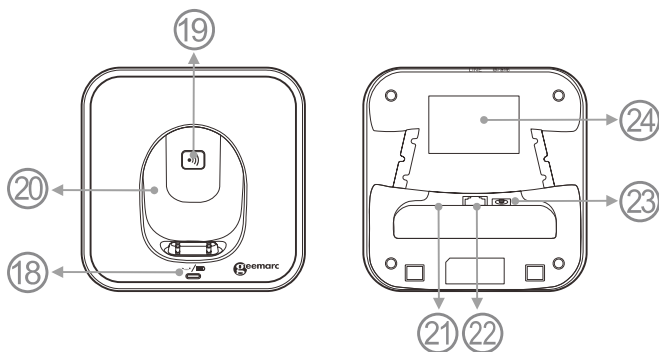

Vorderseite der Basisstation

- 18. Belegtanzeige/Ladeanzeige
- 19. Funkruf-Taste: Alle registrierten Handapparate anrufen
- 20. Halterung

Unterseite der Basisstation

- 21. Klingel der Basisstation
- 22. Telefonbuchse: Für Anschluss an die Telefonleitung
- 23. Netzadapterbuchse: Für Anschluss an das Stromnetz

BESCHREIBUNG

Beschreibung der Symbole im Display

Das Display ist in zwei getrennte Bereiche aufgeteilt:



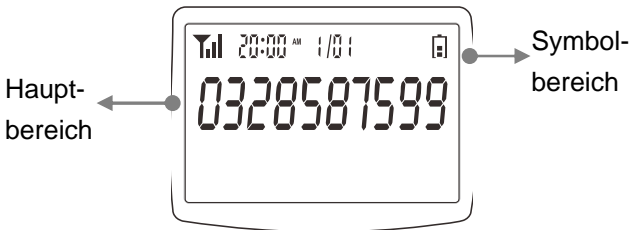

Der Symbolbereich - Befindet sich im oberen Displaybereich. Hier sind die verschiedenen Systemsymbole abgebildet, die Ihnen helfen, das Telefon zu benutzen.

Der Hauptbereich - Nimmt den mittleren Bereich des Displays ein. Hier werden angezeigt:

- Die Nummer, die gewählt wird
- Anruf-Informationen
- Telefonbuch
- Menü-Informationen
- Im Standby-Modus die Nummer des



BESCHREIBUNG

NEU	Neuer Anruf: Zeigt an, dass Sie einen oder mehr Anrufe versäumt haben
	Nachricht wartet: Zeigt an, dass Sie eine oder mehr Voice Messages haben.
SPRECHEN	Hörer abgenommen: Zeigt an, dass die Leitung belegt ist
LAUT- SPRECHER	Freisprechanlage: Zeigt an, dass die Freisprechanlage aktiviert ist.
	Batterie-Symbol: Wird stets angezeigt, wenn Ihr Telefon eingeschaltet ist. Es zeigt den Ladezustand der Batterie an. Je mehr Striche erscheinen, umso höher ist die Batterieladung.
	Signal-Symbol: Zeigt die aktuelle Signalstärke an. Je mehr Striche erscheinen, umso stärker ist das Signal. Wird das Telefon zu weit von der Basisstation entfernt, blinkt dieses Symbol im Display.
	Weckersymbol: Dieses Symbol erscheint, wenn Sie einen Weckruf für eine bestimmte Uhrzeit eingestellt haben.
MT GESPERRT	Tastensperre: Dieses Symbol erscheint, wenn das Tastenfeld gesperrt ist.

EINRICHTUNG

Leitungen verbinden

1. Schließen Sie ein Ende des Telefonkabels an die Telefonbuchse der Basisstation und das andere Ende an eine herkömmliche Telefonsteckdose an.
2. Schließen Sie das modulare Ende des Netzkabels an die Strombuchse der Basisstation und das Netzteil an eine herkömmliche Stromsteckdose an.

Vergewissern Sie sich, dass Sie das Telefon nah genug an die Stromsteckdose positionieren, ohne das Kabel zu strecken. Die Steckdose muss zudem für den Fall, dass Sie das Netzteil abziehen müssen, leicht zugänglich sein.

Vergewissern Sie sich, dass das Telefon in mindestens 1 m Entfernung von anderen elektrischen Geräten, beispielsweise Fernseher, Radio und Bildschirm, positioniert wird, um Interferenzen zu vermeiden. Der Telefonapparat darf keiner direkten Hitze- und Sonneneinstrahlung ausgesetzt werden.

Wir empfehlen, das Telefon auf eine Tischdecke oder ähnlichen Stoff aufzustellen, weil die Gummifüße der Basisstation Zeichen auf Möbeln hinterlassen können.

EINRICHTUNG

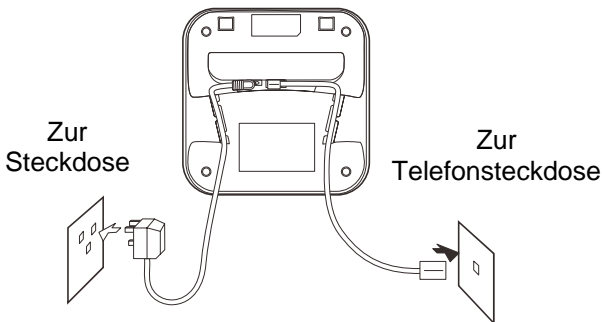

Batterien einlegen

Ihr Telefon wird mit wiederaufladbaren Ni-Mh-Akkus (AAA) geliefert. Legen Sie die beiden Batterien vor Benutzung Ihres Telefons ein.

1. Schieben Sie den Batteriefachdeckel in Richtung des Pfeils und ziehen Sie ihn heraus.
2. Legen Sie neuen Batterien wie angezeigt ein. Achten Sie dabei auf die korrekte Ausrichtung der Pole (+,-).

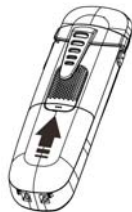
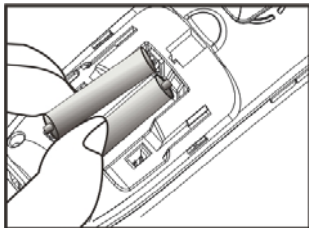

3. Schließen Sie nun den Batteriefachdeckel, indem Sie ihn nach oben schieben, bis er einrastet.

EINRICHTUNG

Hinweise:

Die Batterien müssen ersetzt werden, wenn sie nach dem Laden nicht mehr ihre volle Ladekapazität erreichen.

Ersetzen Sie die Batterien stets mit qualitativ guten wiederaufladbaren Ni-Mh-Akkus. Verwenden Sie niemals andere Akkus oder herkömmliche Alkali-Batterien.

Die voll aufgeladenen Akkus des Handapparates ermöglichen bis zu 80 Stunden Standby oder 8 Stunden Sprechzeit.

Handapparat laden

Wichtiger Hinweis: Vor der ersten Inbetriebnahme **MUSS DER HANDAPPARAT VOLL AUFGELADEN WERDEN**. Dies nimmt etwa **15** Stunden in Anspruch. Der Handapparat wird zum Aufladen auf die Basisstation gesetzt.

Ergebnis: Wenn Sie den Handapparat auf die Basisstation setzen, schaltet sich der Handapparat automatisch ein.

Einbau der Batterie in die Halterung (optional)

Die Basisstation kann vier wiederaufladbare AAA Ni-Mh-Akkus aufnehmen, für den Fall eines Stromausfalls. Diese Batterien werden nicht mitgeliefert. Verwenden Sie niemals nicht wiederaufladbare Batterien.

EINRICHTUNG

Der vollgeladene Akku kann vier Stunden Notstrom schenken.

Bitte kontaktieren Sie den Kundendienst, wenn Sie eine an 00 49(0) 228 548 89 932 bestellen möchten.

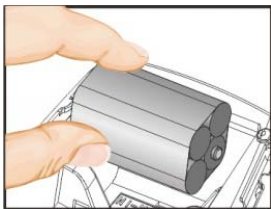

Einsatz der Trageklammer für den Handapparat

Die mitgelieferte Trageklammer ermöglicht Ihnen, den Handapparat bequem bei sich zu tragen. Sie ist leicht an ihren Gürtel, an einen Hüftgurt, oder an die Hemdtasche zu klemmen.

Entfernen der Trageklammer:

Führen Sie einen Schraubenzieher entlang der Kante einer der Arme und lösen Sie die Klammer. Nun können Sie sie abheben.

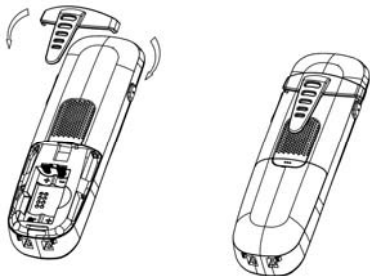

Handapparat ein-/ausschalten

Ist der Handapparat ausgeschaltet, schaltet er sich beim Einsetzen in die Basisstation automatisch ein. Um den Handapparat im Standby-Modus ein- oder auszuschalten, gehen Sie wie folgt vor:

1. Um den ausgeschalteten Handapparat einzuschalten, drücken und halten Sie die -Taste, bis das Display einschaltet. Während des Einschaltvorgangs tritt der Handapparat in Anmelde-Modus und sucht nach einer registrierten Basisstation.

Hinweis: Findet der Handapparat eine Basisstation, tritt der Handapparat in Standby-Modus, das Display zeigt Nummer und Bezeichnung (wenn eine solche gespeichert wurde) des Handapparates, das Signal-Symbol, das Batterie-Symbol und die aktuelle Uhrzeit an. Findet der Handapparat keine Basisstation, verhält sich der Handapparat wie im Zustand der **Reichweitenüberschreitung**.

2. Um den Handapparat auszuschalten, drücken und halten Sie die -Taste, bis das Display erlischt.



Hinweis: Bei sehr geringem Ladezustand der Akkus bleibt das Display dunkel. **DER HANDAPPARAT MUSS VOR DER BENUTZUNG VOLLSTÄNDIG AUFGELADEN WERDEN.**

Alle Beschreibungen in diesem Handbuch gehen davon aus, dass sich der Handapparat im Standby-Modus befindet. Setzen Sie das Telefon durch Drücken der

-Taste in Standby-Modus.

Navigation im Menü

Zugriff auf eine Menüoption:

1. Zur Anzeige der Menüpunkte drücken Sie die **Menü**-Taste.
2. Um die Menüoptionen zu durchblättern, drücken Sie wiederholt die  und -Taste.
3. Zur Auswahl eines Menüs oder einer Menüoption, drücken Sie die **Menü**-Taste, sobald das gewünschte Menü auf dem Display erscheint.

Um aus einem beliebigen Menü in den Standby-Modus zurückzukehren:



Um aus einem beliebigen Menü in den Stand-by-Modus zurückzukehren, drücken Sie die -Taste.

Das Telefon kehrt zudem aus jedem beliebigen Menü automatisch in den Standby-Modus zurück, wenn etwa 40 Sekunden lang keine Taste betätigt wird.

Eine Ebene zurückgehen

Um innerhalb eines Menüs eine Ebene zurückzugehen, drücken Sie die -Taste.

Anruf tätigen

1. Heben Sie den Hörer ab und drücken Sie die -Taste. Das **SPRECHEN**-Symbol erscheint im Display.
2. Wählen Sie eine Rufnummer.
3. Um einen Anruf zu beenden, drücken Sie entweder die -Taste oder platzieren Sie den Handapparat auf die Basisstation.

Sie können die gewünschte Rufnummer auch im Standby-Modus eingeben. Dies ermöglicht Ihnen, vor dem eigentlichen Wählvorgang Korrekturen auszuführen. Gehen Sie wie folgt vor:

1. Geben Sie eine Rufnummer ein (bis zu 32 Ziffern). Überprüfen Sie sie. Sie können mittels der -Taste eine zwei Sekunden lange Pause einfügen (dies ist in manchen Geschäftssystemen erforderlich, um eine externe Leitung zu erhalten).



Hinweis: Wenn Ihnen bei der Eingabe einer Rufnummer ein Fehler unterläuft, drücken Sie die -Taste, um die jeweils letzte Ziffer zu löschen.

2. Erscheint die Nummer korrekt im Display, drücken Sie die -Taste.

Anruf entgegennehmen

Bei eingehenden Anrufen werden **Call** Anrufinformationen eingeblendet und das Display blinkt.

Kann der Anrufer identifiziert werden, wird die Rufnummer des Anrufers angezeigt. Kann der Anrufer nicht identifiziert werden, erscheinen nur die **Call** Anrufinformationen. Wenn Sie eine Voice Message erhalten haben, erscheint die Mitteilung "**VOICEMAIL**" auf dem Display.

1. Um den Anruf entgegenzunehmen, drücken Sie die -Taste. Wenn Sie die Funktion Auto-Annahme aktiviert haben, und sich der Handapparat auf der Basisstation befindet, heben Sie ihn einfach ab, um den Anruf entgegenzunehmen.
2. Um einen Anruf zu beenden, drücken Sie entweder die -Taste oder platzieren Sie den Handapparat auf die Basisstation.

Nachdem Sie einen Anruf beenden, erscheint die Gesprächsdauer auf dem Display.





Hinweise: Sie können die Klingellautstärke mittels der Vol +/- -Taste justieren, während das Telefon bei einem eingehenden Anruf klingelt.

GRUNDFUNKTIONEN

Stummschaltung

Sie können das Mikrofon des Telefons während eines Anrufs vorübergehend stumm stellen, so dass Sie die andere Partei nicht mehr hört.

Beispiel: Sie möchten einer mit Ihnen im Raum befindlichen Person etwas sagen, ohne dass Ihr Gesprächspartner am Telefon hört, was sie sagen.

Zur Stummschaltung des Mikrofons drücken Sie während des Gesprächs die **Stumm-Taste** (/ ). Auf dem Display erscheint "**Gespräch stummgestellt**". Zur Aufhebung der Stummschaltung drücken Sie die **Stumm-Taste** (/ ) erneut. Der Normalzustand ist wiederhergestellt.

Verstärkerfunktion



Lautstärkeregelung (Handapparat und Freisprechanlage)

Drücken Sie während eines Gesprächs die Lautstärketaste an der linken Seite des Handapparates, um die Lautstärke zu verändern. Die eingestellte Lautstärke wird im Display von VL1 bis VL5 angezeigt. Die Hörerlautstärke kann zwischen 0 und 18 dB eingestellt werden.



Zusätzliche Verstärkung

Ihr Telefon ist mit einer besonderen Verstärkerfunktion ausgestattet, die Ihren Hörbedürfnissen angepasst werden kann. Während eines Gesprächs können Sie die

GRUNDFUNKTIONEN

AMP-Taste  auf der linken Seite des Handapparates einschalten. Dadurch wird die Lautstärke während des Gesprächs erhöht. Um die zusätzliche Verstärkung auszuschalten, drücken Sie die **AMP-Taste**  einfach erneut. Ist diese Funktion eingeschaltet, liegt die Lautstärkeneinstellung des Hörers zwischen 32-50 dB.

Klangregelung

Sie können auch die Klang-Regelung nach Ihren Hörbedürfnissen einstellen. Wird während eines Anrufs **AMP**  gewählt, aktiviert dies die digitale Klangregelung. Mittels der  und -Tasten können Sie zwischen den vier verfügbaren Klangoptionen wählen. Die digitale Klangeinstellung wird auf dem Display als T1 bis T4 angezeigt.

Automatische Verstärkung

Die **AMP-Funktion** kann so eingestellt werden, dass sie bei jeder Nutzung des Telefons automatisch eingeschaltet wird.

1. Drücken Sie die **Menü** Taste.
2. Drücken Sie , bis **HA-EINSTELLUNGEN** erscheint. Drücken Sie sodann die **Menü**-Taste.
3. Drücken Sie , bis **AUDIO EINRICHTEN** erscheint. Drücken Sie sodann die **Menü**-Taste.
4. Drücken Sie , bis **VERSTÄRKEN** erscheint. **Drücken Sie dann die Menü**-Taste.
5. Drücken Sie , bis **EIN** erscheint. Drücken Sie dann zur Bestätigung die **Menü**-Taste.

Einstellung des Klingeltons

Sie können Ihren eigenen externen (vom Telefonnetz) oder internen (von anderen Handapparaten, die auf derselben Basisstation registriert sind) Klingelton wählen und die Lautstärke einstellen.

1. Drücken Sie die **Menü**-Taste.
2. Drücken Sie die  und  -Tasten, um das Menü **HA Einstellungen** zu wählen. Drücken Sie dann die **Menü**-Taste.
3. Drücken Sie die  und  -Tasten, um **Klingelton einrichten** zu wählen. Drücken Sie die **Menü**-Taste.
4. Drücken Sie die **Menü**-Taste, um **INT Klingelton** zu wählen, oder drücken Sie die  Taste, um **EXT Klingelton** zu wählen. Drücken Sie die **Menü**-Taste.
5. Drücken Sie die **Menü**-Taste, um **Melody** zu wählen.

Hinweis: Sie können die **Melody** von Melody 1 bis 10 wählen, mittels  und . Wenn Sie den Klingelton einstellen, spielt das Telefon die ausgewählte Melodie vor. Drücken Sie die **Menü**-Taste, um den gewünschten Klingelton zu bestätigen.

Bei Schritt 4 drücken Sie auf  um die **Lautstärke** zu wählen. Drücken Sie die **Menü**-Taste. Sie können die Klingellautstärke von **Lautstärke 1** bis **Lautstärke 5** einstellen, oder **Lautstärke Aus** wählen, um den Klingelton auszuschalten. Drücken Sie zur Bestätigung die **Menü**-Taste.



















GRUNDFUNKTIONEN

Hinweise:

- Wenn Sie die Lautstärke auf "Aus" stellen, erscheint bei einem eingehenden Anruf nur Neuer Anruf Informationen im Display.
- Sie können bei einem eingehenden Anruf die Klingellautstärke auch über die + oder - Regler einstellen.

Sprechende Anruferkennung

Das AD260 kann die Ziffern, die Sie auf der Tastatur eingeben, sowie die Rufnummer eingehender Gespräche, laut aussprechen.

1. Drücken Sie die **Menü**-Taste (/ .
2. Drücken Sie die  und  -Tasten, um das Menü **HA Settings** zu wählen. Drücken Sie dann die **Menü**-Taste (/ .
3. Drücken Sie die  und  Tasten, um **Audio Setup** zu wählen. Drücken Sie die **Menü**-Taste (/ .
4. Drücken Sie die  und -Tasten, um **Sprechende Anruferkennung** zu wählen. Drücken Sie die **Menü**-Taste (/ .
5. Drücken Sie die  und -Taste, um **Ein/Aus** zu wählen, um die Sprechende Anruferkennung zu aktivieren/deaktivieren. Drücken Sie dann die **Menü**-Taste (/ .

GRUNDFUNKTIONEN

Sie hören einen Bestätigungston. Sie haben die Möglichkeit die Wiederholungsmenge zu wählen, indem Sie 1 Time/2 Time/ 3 Time für 3 Mal zum Beispiel oder All time (ohne Aufhören).

Einstellbare Hörer- und Lautsprecherlautstärke

Bei abgehobenem Hörer haben Sie die Möglichkeit die Hörer- und Lautsprecherlautstärke zu ändern.

Bei Hörerlautstärkeregelung, bitte beachten Sie das vorherige Kapitel und bei dem Punkt 4

HOERERLAUTST anstatt **TALK CID** wählen,

Das Hörenvolum wählen dann auf der Taste **Menu** drücken endlich bestätigen, und Sie hören einen Bestätigungston.

Bei Lautsprecherlautstärkeregelung, bitte beachten Sie das vorherige Kapitel und bei dem Punkt 4 **FREISPLAUTST** anstatt **Talk CID** wählen dann auf der Taste **Menu** drücken.

Das Volumn wählen dann auf der Taste **Menu** drücken endlich bestätigen, und Sie hören einen Bestätigungston.

Wahlwiederholung der zuletzt gewählten Rufnummer

1. Drücken Sie die -Taste, um eine Leitung zu erhalten.
2. Drücken Sie die -Taste.



Auf dem Display erscheint die letzte von Ihnen gewählte Rufnummer und das Telefon wählt diese Nummer.

Oder

1. Drücken Sie die -Taste im Standby-Modus.
2. Drücken Sie die -Taste, um die Rufnummer zu wählen.

Suchen und wählen Sie eine Rufnummer aus der Wiederwahlliste

Ihr Telefon ermöglicht Ihnen, die 10 letzten von Ihnen gewählten Rufnummern abzurufen.

1. Drücken Sie die -Taste im Standby-Modus.
2. Wenn Sie den Speicher durchblättern möchten, drücken Sie wiederholt die -Taste, bis Sie die von Ihnen gewünschte Rufnummer finden.
3. Drücken Sie die -Taste, um die Rufnummer zu wählen.

Hinweise:

- Werden keine Rufnummern gefunden, wird "Leer" angezeigt.

GRUNDFUNKTIONEN

- Ist die Wiederwahlliste voll, wird jedes Mal, wenn Sie eine neue Rufnummer wählen, die älteste in der Wiederwahlliste gespeicherte Nummer automatisch gelöscht und durch die letzte Nummer ersetzt.

Optionen der Wiederwahlliste

Über die Optionen der Wiederwahlliste können Sie eine Rufnummer im Telefonbuch hinzufügen oder eine Rufnummer aus der Wiederwahlliste löschen.

1. Drücken Sie die -Taste.
2. Blättern Sie mittels der  und -Taste zur gewünschten Rufnummer.
3. Erscheint die gewünschte Rufnummer im Display, drücken Sie die **Menü**-Taste, um eine Option auszuwählen:
 - Zum TB **hinzufügen**: Die Rufnummer wird dem Telefonbuch hinzugefügt. Schließen Sie die Speicherung des Eintrags ab, indem Sie bei dem unter "Telefonbucheintrag hinzufügen" beschriebenen beginnen (die Rufnummer ist natürlich bereits im entsprechenden Feld eingegeben).
 - **Löschen**: Die gewählte Rufnummer wird gelöscht.
 - **Alle löschen**: Die gesamte Wiederwahlliste wird gelöscht.
4. Zur Rückkehr in den Standby-Modus, drücken Sie die -Taste.

GRUNDFUNKTIONEN

Hinweis:

- Wenn Sie unter Schritt 3 die Optionen **Löschen** oder **Alle Löschen** wählen, fordert die Mitteilung "**Bestätigen?**" Sie auf, den Löschvorgang zu bestätigen. Drücken Sie zur Bestätigung die
- **Menü**-Taste. Um zu beenden, drücken Sie die -Taste.

Tastensperre

Wenn Sie diese Funktion aktivieren, werden alle Tasten gesperrt. Sie können eingehende Anrufe mittels der -Taste des Telefons entgegennehmen. Wenn Sie auflegen, kehrt das Telefon in den gesperrten Modus zurück. Diese Funktion ist nützlich, um ein versehentliches Drücken der Tasten zu verhindern.









Sie sperren die Tasten, indem Sie im Standby-Modus die -Taste gedrückt halten, bis im Display "HA Gesperrt" erscheint.

Um die Tasten zu entsperren, halten Sie die -Taste erneut gedrückt.

Hinweis: Wenn Sie im Sperr-Modus eine Taste drücken, gibt das Telefon einen Fehlerton von sich und die Nachricht "**HA Gesperrt**" wird angezeigt.









Auto-Annahme

Mithilfe dieser Funktion können Sie einen Anruf entgegennehmen, indem sie den Handapparat von der Basisstation heben, ohne eine Taste zu drücken.





1. Drücken Sie die **Menü**-Taste(/ ).
2. Drücken Sie wiederholt die  and  -Taste, um **HA Einstellungen** zu wählen. Drücken Sie die **Menü**-Taste.
3. Drücken Sie die  and  -Taste, um **Auto Annahme** zu wählen. Drücken Sie die **Menü**-Taste.
4. Drücken Sie die  and  -Taste, um **Ein/Aus** zu wählen, um die Funktion zu aktivieren/deaktivieren. Drücken Sie dann die **Menü**-Taste. Sie hören einen Bestätigungston.

Sprache auswählen

Der Handapparat unterstützt mehrere vordefinierte Sprachen. Sie können die für die Anzeige der Menü-Mitteilungen verwendete Sprache ändern.

1. Drücken Sie die **Menü**-Taste.
2. Drücken Sie die  and  -Taste, um **HA Einstellungen** zu wählen. Drücken Sie die **Menü**-Taste(/ ).
3. Drücken Sie die  and  -Taste, um **Sprache** zu wählen. Drücken Sie sodann die **Menü**-Taste(/ ).

GRUNDFUNKTIONEN

- Die Sprachen werden angezeigt. Drücken Sie die  und  -Taste, um durch die Optionen zu blättern. Jede Sprache wird in ihrer eigenen Übersetzung angezeigt.
- Drücken Sie die **Menü** -Taste (/ ) , um die gewünschte Sprache auszuwählen. Sie hören nun einen Bestätigungston.

HA-Bezeichnung

Mittels dieser Funktion können Sie eine Bezeichnung für den Handapparat festlegen. Dies ermöglicht Ihnen, Ihren Handapparat leicht zu erkennen, falls mehr als ein Handapparat für dieselbe Basisstation registriert sind. Bezeichnung des Handapparats erstellen:

- Drücken Sie die **Menü**-Taste (/ ).
- Drücken Sie die  oder  -Taste, um **HA Einstellungen** zu wählen. Drücken Sie die **Menü**-Taste.
- Drücken Sie die  oder  -Taste, um **HA Bezeichnung** zu wählen. Drücken Sie dann die **Menü**-Taste.
- Sie können die Bezeichnung des Handapparates (bis zu zwölf Zeichen) über die Tastatur eingeben (siehe Hinzufügen von Telefonbucheinträgen). Drücken Sie die  -Taste, um falsche Zeichen zu löschen. Drücken Sie zur Bestätigung die **Menü**-Taste und beenden Sie.

Nachdem Sie dem Handapparat eine Bezeichnung zugewiesen haben, erscheint etwa 5 Sekunden lang HA1

GRUNDFUNKTIONEN

und danach erscheint die von Ihnen zugewiesene Bezeichnung weitere 5 Sekunden lang.

Bereichsalarm und andere Klänge

Befindet sich der Handapparat außerhalb der Reichweite der Basisstation, gibt er einen Pfeifton von sich. Sie können diesen Warnton aktivieren/deaktivieren.

1. Drücken Sie die **Menü**-Taste (☒/☒).
2. Drücken Sie die (🎵/▲) oder (🎵/▼)-Taste, um **HA Einstellungen** zu wählen. Drücken Sie die **Menü**-Taste (☒/☒).
3. Drücken Sie die -Taste, um **Klang einrichten** zu wählen. Drücken Sie dann die **Menü**-Taste (☒/☒).
4. Drücken Sie die (🎵/▲) oder (🎵/▼)-Taste, um **Bereichsalarm** zu wählen. Drücken Sie dann die **Menü**-Taste (☒/☒).
5. Drücken Sie die (🎵/▲) oder (🎵/▼)-Taste, um **Ein/Aus** zu wählen, um diesen Warnton zu aktivieren/deaktivieren. Drücken Sie dann die **Menü**-Taste (☒/☒). Sie hören einen Bestätigungston.

Es gibt zwei weitere Töne, die beim AD260 ein- oder ausgeschaltet werden können.

- **Tastenton** - Wenn Sie eine Taste drücken, bestätigt Ihr Handgerät dies durch einen Tastenton. Sie können die Tastentöne ausschalten, um die Tasten stumm zu bedienen. Unter bestimmten Fehlerbedingungen ertönt

GRUNDFUNKTIONEN

dann trotzdem ein Warnton, wenn eine falsche Taste gedrückt wird.

Hinweis: Für den alltäglichen Gebrauch empfehlen wir Ihnen, die Tastentöne zu aktivieren. Ihr Telefon ist dadurch einfacher zu benutzen.

- **Batterie schwach** - Wenn die Akkus des Handapparats zur Neige gehen, ertönt ein Warnton. Um jeglichen dieser Töne ein- oder auszuschalten, wählen Sie Tastenton oder Batterie schwach anstelle des Bereichsalarms in der vorstehenden Gruppe von Anweisungen.

Funkruf

Sie können den Handapparat von der Basisstation aus anrufen. Der Handapparat reagiert mit einem spezifischen Ton. Dies ist nützlich, um einen verlegten Handapparat wiederzufinden.









Drücken Sie die ●)))-Taste an der Basisstation (weniger als 5 Sekunden). Alle an der Basisstation registrierten Handapparate werden etwa 60 Sekunden lang klingeln.

Um den Funkruf zu beenden, drücken Sie erneut die ●)))-Taste an der Basisstation oder jede andere Taste am Handapparat.

Hinweis: Wird die ●)))-Taste lange gedrückt – 5 Sekunden oder mehr – geht die Basisstation in Anmelde-Modus über. Weitere Angaben.

Wählverfahren

Sie können das Wählverfahren auf folgende Weise ändern:

1. Drücken Sie die **Menü**-Taste(/ ).
2. Drücken Sie die  und -Taste, um **BS Einstellungen** zu wählen. Drücken Sie die **Menü**-Taste.
3. Drücken Sie die  oder -Taste, um **Wählverfahren** zu wählen. Drücken Sie dann die **Menü**-Taste.
4. Sie können die  oder -Taste drücken, um die erforderlichen Optionen für das Wählverfahren auszuwählen (**Ton/Impuls**). Drücken Sie die **Menü**-Taste. Es ertönt ein Bestätigungston.

Hinweis: Wenn Sie nicht sicher sind, welches Wählverfahren Sie wählen sollen, setzen Sie sich bitte mit Ihrem örtlichen Anbieter in Verbindung. Die vorgegebene Einstellung ist Ton.

GRUNDFUNKTIONEN

Freisprechanlage

Während eines Gesprächs können Sie den im Handapparat integrierten Lautsprecher einschalten. In diesem Modus können Sie einfach Ihren Handapparat auf einer Fläche ablegen (z.B. Ihr Schreibtisch) und die Bequemlichkeit des freihändigen Gesprächs genießen.

Sie aktivieren diese Funktion durch Drücken der



-Taste während eines Gesprächs (Leitung belegt).

Das LAUTSPRECHER-Symbol erscheint im Display.

Wenn Sie diese Funktion deaktivieren und normal weiter telefonieren möchten, drücken Sie erneut die



-Taste. Das LAUTSPRECHER-Symbol wird ausgeblendet.

Hinweise:

- Achten Sie darauf, den Lautsprecher auszuschalten, bevor sie den Handapparat an Ihr Ohr halten.
- Zur Einstellung der Lautstärke der Freisprechanlage verwenden Sie die Tasten Ls + und Ls-.

Blinksignal

Ist die Leitung belegt, wird durch Drücken der  Taste ein Blitz-Signal gesendet (auf der Anzeige erscheint **F**). Diese Taste wird in Verbindung mit Zusatzdiensten (bspw. Anklopfen) verwendet, die in Ihrem Telefonnetzwerk ggf. angeboten werden. Weitere Angaben erhalten Sie von Ihrer Telefongesellschaft.









Anruferkennungsliste

Wenn Sie einen Anruf entgegennehmen und die Informationen des Anrufers von dem Netzwerk übertragen werden, auf welchem der Anruf getätigt wurde (und der Anrufer diese Informationen nicht verbirgt), wird die Telefonnummer des Anrufers angezeigt. Darüber hinaus wird, wenn sie einen eingehenden Anruf verpasst haben, das Symbol NEU im Display eingeblendet. Ist der Speicher für die Anruferkennung voll, blinkt das Symbol NEU im Display.

Außerhalb des Bereichs - Diese Anzeige erscheint, wenn der Anruf aus einem Gebiet stammt, in dem die Telefongesellschaft keine Anruferkennung anbietet oder diese nicht in ihr Gebiet anbietet.

P - Hat der Anrufer die Option genutzt, seinen Namen und seine Telefonnummer nicht zu versenden, erscheint diese Mitteilung im Display.

Ansicht Anruferkennungs-Liste

1. Drücken Sie die **Menü**-Taste(/ .
2. Drücken Sie die **Menü**-Taste(/ ) erneut, um **Anrufliste zu wählen**
3. Drücken Sie die **Menü**-Taste(/ ) erneut, um **Empfangen** zu wählen.
4. Die Anruferkennungs-Liste wird angezeigt. Blättern Sie mittels  oder  durch die Liste.
5. Gibt es in der Anruferkennungs-Liste keine Eintragungen, erscheint **Leer** im Display.









ERWEITERTE FUNKTIONEN

Rufnummernwahl aus der Anruferkennungs-Liste

Suchen Sie die Rufnummer, die sie wählen möchten.
Gehen Sie zu "Ansicht der Anruferkennungs-Liste".







Drücken Sie sodann die -Taste.

Hinzufügen eines Eintrags aus der Anruferkennungs-Liste zum Telefonbuch





1. Drücken Sie die **Menü**-Taste(/ .
2. Drücken Sie die **Menü**-Taste erneut, um **Anrufliste zu wählen**
3. Drücken Sie die **Menü**-Taste erneut, um **Empfangen** zu wählen.
4. Die Anruferkennungs-Liste wird angezeigt. Blättern Sie mittels  oder  durch die Liste, um die Rufnummer zu finden, die Sie dem Telefonbuch hinzufügen möchten. Drücken Sie die **Menü**-Taste.
5. Drücken Sie  oder , um **Zu TB hinzufügen?** zu wählen. Drücken Sie die **Menü**-Taste.
6. Im Display erscheint **Name ?**". Geben Sie den Namen, den Sie verwenden möchten, ein (siehe Hinzufügen von Telefonbucheinträgen). Drücken Sie dann die **Menü**-Taste.
7. Die Anruferkennungs-Nummer wird angezeigt. Drücken Sie die **Menü**-Taste.
8. Drücken Sie die  oder -Taste, um den Klingelton zu wählen, den Sie dieser Nummer zuordnen möchten. Drücken Sie zur Bestätigung die **Menü**-Taste.

ERWEITERTE FUNKTIONEN

Löschen eines Anruferkennungs-Eintrags

1. Drücken Sie die **Menü**-Taste(/ ).
2. Drücken Sie die **Menü**-Taste erneut, um **Anrufliste zu wählen**
3. Drücken Sie die **Menü**-Taste erneut, um **Empfangen** zu wählen.
4. Die Anruferkennungs-Liste wird angezeigt. Blättern Sie mittels  oder  durch die Liste, um die Rufnummer zu finden, die Sie löschen möchten.
5. Drücken Sie die **Menü** -Taste.
6. Drücken Sie  oder , um **Löschen** zu wählen. Drücken Sie die **Menü**-Taste.
7. Auf dem Display erscheint "**Bestätigen**". Sie können die **Menü**-Taste drücken, um den Eintrag zu löschen, oder die -Taste, um den Löschvorgang abubrechen und zu beenden.

Löschen aller Einträge in der Anruferkennungs-Liste

1. Drücken Sie die **Menü**-Taste(/ ).
2. Drücken Sie die **Menü**-Taste erneut, um **Anrufliste zu wählen**.
3. Drücken Sie die **Menü**-Taste erneut, um **Empfangen** zu wählen.
4. Die Anruferkennungs-Liste wird angezeigt.
5. Drücken Sie die **Menü** -Taste.
6. Drücken Sie die  oder -Taste, um **Alle löschen** zu wählen. Drücken Sie die **Menü**-Taste.

ERWEITERTE FUNKTIONEN

7. Auf dem Display erscheint "**Bestätigen**". Sie können die **Menü**-Taste drücken, um alle Einträge zu löschen, oder die -Taste, um den Löschvorgang abubrechen und zu beenden.

Telefonbuch

Das in Ihr schnurloses Telefon integrierte Telefonbuch ermöglicht Ihnen, häufig verwendete Rufnummern zu speichern, so dass Sie einen Anruf leicht tätigen können, ohne sich eine Rufnummer merken oder sie eingeben zu müssen.

Zeichentabelle

Zur Eingabe eines bestimmten alphanumerischen Zeichens drücken Sie ein oder mehrere Male die entsprechende Taste gemäß der folgenden Tabelle, um das entsprechende Zeichen zu erhalten: ein Mal für das erste Zeichen, zwei Mal für das zweite Zeichen, usw.



Taste	Zeichen in der angezeigten Reihenfolge									
0	0	SP	+	-	@	=	/	\	[]
1	Sp	1	;	?	?		!	'	"	()
2	A	B	C	2						
3	D	E	F	3						
4	G	H	I	4						
5	J	K	L	5						
6	M	N	O	6						
7	P	Q	R	S	7					
8	T	U	V	8						
9	W	X	Y	Z	9					

ERWEITERTE FUNKTIONEN

SP = Leerstelle

Hinzufügen von Telefonbucheinträgen

1. Drücken Sie die **Menü**-Taste (/ ).
2. Drücken Sie die -Taste, um **Telefonbuch** zu wählen. Drücken Sie die **Menü**-Taste.
3. Drücken Sie die -Taste, um **Neuer Eintrag** zu wählen. Drücken Sie die **Menü**-Taste.
4. Im Display erscheint **Name ?**. Geben Sie den Namen ein, den Sie verwenden möchten. Drücken Sie sodann zur Bestätigung die **Menü**-Taste. Im Display erscheint **Nummer ?**. Geben Sie die gewünschte Rufnummer ein (bis zu 20). Drücken Sie die **Menü**-Taste.
5. Verwenden Sie die /  oder /  -Taste, um den Klingelton zu wählen, den Sie dieser Nummer zuordnen möchten. Drücken Sie zur Bestätigung die **Menü**-Taste.

Hinweis: Falls Sie den Namen oder die Rufnummer fehlerhaft eingeben, drücken Sie die -Taste, um sie zu korrigieren. Bei jedem Drücken dieser Taste wird die jeweils letzte Ziffer gelöscht. Um alle Ziffern zu löschen, drücken und halten Sie die -Taste.



Eingabe einer Pause

Eine Pause ist sinnvoll, wenn Sie auf ein System mit interaktiver Sprachausgabe zugreifen, zum Beispiel ein automatisiertes Bankensystem. Die Pause schafft eine Verzögerung von 3 Sekunden. Wenn Sie bei der Wahl einer Nummer im Standby-Modus eine Pause einfügen

ERWEITERTE FUNKTIONEN

oder eine Nummer im Telefonbuch speichern möchten, drücken Sie die -Taste. An der Stelle, an welcher die Pause eingefügt wird, erscheint der Buchstabe **P**.

Ansicht der Telefonbucheinträge

1. Drücken Sie die **Menü**-Taste.
2. Drücken Sie die  Taste, um **Telefonbuch** zu wählen. Drücken Sie die **Menü**-Taste.
3. Es wird **Liste** angezeigt. Drücken Sie die **Menü**-Taste.
4. Es werden Telefonbucheinträge angezeigt. Blättern Sie mittels  und  durch die Liste. Die Eingaben werden in alphabetischer Reihenfolge angeführt.
5. Gibt es in der Telefonbuch keine Eintragungen, erscheint **Leer** im Display.

Wahl einer Rufnummer aus dem Telefonbuch heraus

Suchen Sie die Rufnummer, die sie wählen möchten. Siehe "Ansicht der Telefonbucheinträge". Drücken Sie sodann die -Taste.

Bearbeiten der Telefonbucheinträge

1. Drücken Sie die **Menü**-Taste().
2. Drücken Sie die -Taste, um **Telefonbuch** zu wählen. Drücken Sie die **Menü**-Taste.



ERWEITERTE FUNKTIONEN

3. Drücken Sie die  und -Taste, um **Bearbeiten** zu wählen. Drücken Sie die **Menü**-Taste.
4. Blättern Sie mittels  und  durch die Liste der Rufnummern im Telefonbuch, bis Sie die Rufnummer finden, die Sie bearbeiten möchten. Drücken Sie die **Menü**-Taste.
5. Namen bearbeiten. Falls erforderlich, drücken Sie die -Taste, um die Buchstaben zu löschen. Geben Sie dann den gewünschten, korrekten Namen ein. Drücken Sie die **Menü**-Taste, um die Änderung zu speichern.
6. Rufnummer bearbeiten. Falls erforderlich, drücken Sie die -Taste, um die Ziffer(n) zu löschen. Geben Sie dann die gewünschte, korrekte Rufnummer ein. Drücken Sie die **Menü**-Taste, um die Änderung zu speichern.
7. Verwenden Sie die  und -Taste, um den Klingelton zu wählen, den Sie dieser Nummer zuordnen möchten. Drücken Sie zur Bestätigung die **Menü**-Taste.

Löschen eines Telefonbucheintrags

1. Drücken Sie die **Menü**-Taste.
2. Drücken Sie die -Taste, um **Telefonbuch** zu wählen. Drücken Sie die **Menü**-Taste.
3. Drücken Sie die  und -Taste, um **Eintrag löschen** zu wählen. Drücken Sie die **Menü**-Taste.

ERWEITERTE FUNKTIONEN

4. Blättern Sie mittels  und  durch die Liste der Rufnummern im Telefonbuch, bis Sie die Rufnummer finden, die Sie löschen möchten. Drücken Sie die **Menü**-Taste.
5. Auf dem Display erscheint "**Bestätigen**". Sie können die **Menü**-Taste drücken, um den Eintrag zu löschen, oder die -Taste, um den Löschvorgang abubrechen und zu beenden.

Löschen aller Telefonbucheinträge



1. Drücken Sie die **Menü**-Taste.
2. Drücken Sie die -Taste, um **Telefonbuch** zu wählen. Drücken Sie die **Menü**-Taste.
3. Drücken Sie die  und -Taste, um **Alle löschen** zu wählen. Drücken Sie die **Menü**-Taste.
4. Auf dem Display erscheint "**Bestätigen**". Sie können die **Menü**-Taste drücken, um alle Einträge zu löschen, oder die -Taste, um den Löschvorgang abubrechen und zu beenden.

Speicherstatus

Der Speicherstatus zeigt die Anzahl der bereits gespeicherten Telefonbucheinträge.

1. Drücken Sie die **Menü**-Taste.
2. Drücken Sie die -Taste, um **Telefonbuch** zu wählen. Drücken Sie die **Menü**-Taste.

ERWEITERTE FUNKTIONEN

3. Drücken Sie die  und -Taste, um **Speicherstatus** zu wählen. Drücken Sie die **Menü**-Taste.
4. Auf dem Display erscheint der aktuelle Telefonbuch-Status, zum Beispiel **07/150 belegt**. Dies bedeutet, dass insgesamt 150 Einträge im Telefonbuch gespeichert werden können. Daraus wurden bereits sieben Einträge genutzt.

Kurzwahlspeicher

Sie können eine Rufnummer im direkten Speicher ablegen.

Rufnummernspeicherung

Geben Sie die Rufnummer ein, die Sie speichern möchten. Drücken und halten Sie sodann die M1-Taste, um die Nummer zu speichern. Nachdem die Rufnummer gespeichert wurde, ertönt ein Bestätigungston und das Telefon kehrt in den Standby-Modus zurück.

Rufnummernwahl aus dem Kurzwahlspeicher heraus

Drücken Sie im Standby-Modus auf **M1**, um die Rufnummer zu wählen.

Die Rufnummer wird gewählt und der Freisprechmodus automatisch gestartet.

Dies ist eine nützliche Notfalltaste und es lohnt sich, die Rufnummer einer Person zu speichern, die Ihnen im Notfall helfen könnte.

BS Einstellungen

Handapparat löschen

Diese Funktion ermöglicht Ihnen, einen bei der Basisstation registrierten Handapparat zu entfernen.

1. Drücken Sie die **Menü**-Taste ()
2. Drücken Sie die  und -Taste, um **BS Einstellungen** zu wählen. Drücken Sie die **Menü**-Taste.
3. Drücken Sie die **Menü**-Taste, um das Menü **HA Löschen** zu wählen. Im Display erscheint "PIN?". Dies ist die Aufforderung zur Eingabe der PIN (die oder reingestellte PIN lautet "0000"). Drücken Sie sodann die **Menü**-Taste.
4. Drücken Sie die  und -Taste, um einen Handapparat zu wählen. Drücken Sie zur Bestätigung die **Menü**-Taste. Ein gelöschter Handapparat kann nicht mit der Basisstation verwendet werden. Er kann bei Bedarf wieder bei der Basisstation angemeldet werden. Wenn Sie den aktuellen Handapparat wählen, ertönt ein Warnsignal.

ERWEITERTE FUNKTIONEN







Blitzdauer

Sie können die Blitzdauer auf Wunsch wie folgt ändern:

1. Drücken Sie die **Menü**-Taste(/ .
2. Drücken Sie die  und  Taste, um **BS Einstellungen** zu wählen. Drücken Sie die **Menü**-Taste.
3. Drücken Sie die  und -Taste, um das **Blitzdauer**-Menü zu wählen. Drücken Sie die **Menü**-Taste.
4. Auf dem Display erscheint die aktuelle Einstellung. Verwenden Sie die Taste  und , um **Blitz-1 (100 ms) /Blitz-2 (300ms) /Blitz-3 (600 ms)** zu wählen. Drücken Sie zur Bestätigung die **Menü**-Taste.

PIN ändern













Diese Funktion ermöglicht Ihnen, die PIN der aktuell aktiven Basisstation zu ändern. Die voreingestellte PIN lautet **0000**.

1. Drücken Sie die **Menü**-Taste(/ .
2. Drücken Sie die  und -Taste, um **BS Einstellungen** zu wählen. Drücken Sie die **Menü**-Taste.
3. Drücken Sie die  und -Taste, um das Menü **PIN ändern** zu wählen. Drücken Sie die **Menü**-Taste.

ERWEITERTE FUNKTIONEN

4. Im Display erscheint "**PIN?**". Geben Sie die aktuelle PIN ein. Drücken Sie sodann die **Menü**-Taste. Wenn die alte PIN bestätigt wurde, werden Sie aufgefordert, eine neue PIN einzugeben. Wurde die alte PIN nicht bestätigt, ertönt ein Warnsignal und das Display kehrt zum Menü **PIN ändern** zurück.
5. Geben Sie die neue PIN ein. Drücken Sie sodann die **Menü**-Taste. Sie werden aufgefordert, die PIN zu bestätigen. Geben Sie die neue PIN erneut ein. Drücken Sie zur Bestätigung die **Menü**-Taste, und beenden Sie.

Basis Einstellung Rufton





1. Drücken Sie die **Menü**-Taste (/ .
2. Drücken Sie die Taste  oder , um **BS Einstell.** zu wählen, und drücken Sie die Taste (/ .
3. Verwenden Sie  oder , um die **Rufton Einst.** Menü auszuwählen. Drücken Sie die Taste (/ .
4. Wählen Sie die gewünschte Melodie aus der 5 und drücken Sie die Taste (/ .

Anmerkung : Es ist nicht möglich den Klingelton von der Basisstation auszuschalten.

HA-Einstellungen

Weckruf einstellen

Sie können an ihrem Handapparat einen Weckruf einstellen und die Weckrufeinstellungen ändern.

1. Drücken Sie die **Menü** Funktionstaste.
2. Drücken Sie die  und -Taste, um **HA Einstellungen** zu wählen. Drücken Sie die **Menü**-Taste.
3. Drücken Sie die **Menü**-Taste, um das Menü **Weckruf** zu wählen.
4. Auf dem Display erscheint die aktuelle Einstellung. Verwenden Sie die  und -Taste, um **ON/OFF** zu wählen. Drücken Sie die **Menü**-Taste.
5. Wenn Sie **Ein** wählen, fordert Sie das Display auf, die Uhrzeit im Format **HH:MM** einzugeben. Verwenden Sie zur Eingabe die Zifferntastatur. Drücken Sie die **Menü**-Taste.
6. Wenn der Weckruf ertönt, können Sie ihn durch Drücken einer jeden beliebigen Taste abstellen.

Hinweise:







- Bei Schritt 5 müssen Sie die Uhrzeit im 24-Stunden-Format eingeben.
- Drücken Sie jede beliebige Taste, um den Weckruf zu beenden.
- Wenn Sie **Schlummer Ein** wählen, ertönt der Weckruf in regelmäßigen Intervallen von 5 Minuten. Wenn Sie bei Ertönen des Weckrufs die -Taste.

ERWEITERTE FUNKTIONEN



- auf dem Handapparat drücken, ertönt der Weckruf erst wieder am folgenden Tag. Drücken Sie jedoch eine jegliche andere Taste, wird der Weckruf zwar ausgestellt, ertönt aber weiterhin alle 5 Minuten.

Datum und Uhrzeit einstellen





Datum- und Zeitformat

1. Drücken Sie die **Menü** Funktionstaste.
2. Drücken Sie die  und -Taste, um **HA Einstellungen** zu wählen. Drücken Sie die **Menü**-Taste
3. Drücken Sie die  und  Taste, um das Menü **Datum & Uhrzeit** zu wählen. Drücken Sie die **Menü**-Taste.
4. Drücken Sie die **Menü**-Taste, um **Zeitformat** zu wählen.
5. Mit der  und -Taste können Sie das Zeitformat (**12-Stunden/24-Stunden**) wählen. Drücken Sie die **Menü**-Taste, um das gewählte Format zu speichern.

Datum und Uhrzeit einstellen

1. Drücken Sie die **Menü** Funktionstaste.
2. Drücken Sie die  und -Taste, um **HA Einstellungen** zu wählen. Drücken Sie die **Menü**-Taste.

ERWEITERTE FUNKTIONEN

3. Drücken Sie die  und  Taste, um das Menü **Datum & Uhrzeit** zu wählen. Drücken Sie die **Menü**-Taste.
4. Drücken Sie die  und  Taste, um das Menü **Datum einstellen** oder **Uhrzeit einstellen** zu wählen. Drücken Sie die **Menü**-Taste, um die gewünschte Option zu wählen.
5. Geben Sie mittels der Zifferntastatur das aktuelle Datum/die aktuelle Uhrzeit ein. Drücken Sie die **Menü**-Taste, um zu speichern und zu beenden.
Hinweise : Wenn Sie **12-Stunden** wählen, erscheint im Standby-Modus rechts neben der Uhrzeit **AM/PM**.

Auswahl einer Basisstation





Diese Funktion ermöglicht Ihnen, eine der Basisstationen auszuwählen, die bereits auf dem Handapparat registriert sind.

1. Drücken Sie die **Menü** Funktionstaste.
2. Drücken Sie die  und -Taste, um **HA Einstellungen** zu wählen. Drücken Sie die **Menü**-Taste
3. Drücken Sie die  und  Taste, um das Menü **Basis auswählen** zu wählen. Drücken Sie die **Menü**-Taste.
4. Sie können die  und -Taste wählen, um die Basisstation auszuwählen, die Sie verwenden möchten. Drücken Sie sodann die **Menü**-Taste.
5. "**BS gewählt**" erscheint nach "**Suche**".

ERWEITERTE FUNKTIONEN

Voreinstellung

Wenn Sie den Handapparat zurücksetzen, werden sämtliche Merkmale in die werkseitige Voreinstellung zurückversetzt.

1. Drücken Sie die **Menü** Funktionstaste.
2. Drücken Sie die  und -Taste, um **HA Einstellungen** zu wählen. Drücken Sie die **Menü**-Taste
3. Drücken Sie die  und -Taste, um das Menü **HA Voreingabe** zu wählen. Drücken Sie die **Menü**-Taste.
4. Geben Sie die PIN ein (die Voreingabe lautet 0000). Drücken Sie sodann die **Menü**-Taste.

Ergebnis: Nach der Zurücksetzung werden alle Einstellungen des Handapparats in die werkseitige Voreinstellung zurückversetzt.

In den Einstellungen der Basisstation gibt es auch eine Voreinstellungsoption. Nach der Zurücksetzung werden alle Einstellungen des Handapparats in die werkseitige Voreinstellung zurückversetzt.

ERWEITERTE FUNKTIONEN

Anruf Sperre

Die Anruf Sperre erlaubt dem Nutzer, zu verhindern, dass Rufnummern mit bestimmten Vorwahlen gewählt werden, z.B. 0900, 0180, usw.

Stattdessen können auch alle ausgehenden Anrufe gesperrt werden.



1. Drücken Sie die **Menü** Funktionstaste.
2. Drücken Sie die  und -Taste, um **HA Einstellungen** zu wählen. Drücken Sie die **Menü**-Taste.
3. Drücken Sie die  und -Taste, um das Menü **Sperren** zu wählen. Drücken Sie die **Menü**-Taste. Im Display erscheint " PIN?". Dies ist die Aufforderung
4. zur Eingabe der PIN (die voreingestellte PIN lautet "0000"). **Drücken Sie sodann die Menü**-Taste.
5. Mittels der  und -Taste können Sie **Extern** wählen, um alle ausgehenden Anrufe zu sperren. Drücken Sie sodann die **Menü**-Taste.
Oder drücken Sie **Nummer wählen**. Drücken Sie die **Menü**-Taste.
6. Drücken Sie die **Menü**-Taste, um **Nummer 1** zu wählen. Drücken Sie die **Menü**-Taste. Es stehen vier Speicherplätze zur Sperrung von vier unterschiedlichen Vorwahlen zur Verfügung.

ERWEITERTE FUNKTIONEN

7. Geben Sie die zu sperrende Vorwahl ein, z.B. 0900, oder 0180.
8. Drücken Sie die **Menü**-Taste, um zu speichern und zu beenden.

Bitte nicht stören

Diese Funktion schaltet die Klingel des Handapparates aus und ermöglicht dem Benutzer, alle eingehenden Gespräche zu ignorieren (mit Ausnahme von Intercom-Anrufen).

1. Drücken und halten Sie die  Taste 5 Sekunden lang, um auf den Modus Nicht stören zuzugreifen. Auf dem Display erscheint Nicht stören.
2. Die Funktion Nicht stören ausschalten. Drücken und halten Sie die  Taste erneut 5 Sekunden lang.

Registrierung

Der ausgelieferte Handapparat ist bereits bei der ausgelieferten Basisstation registriert (werksseitige Voreinstellung). Jeder weitere Handapparat, den Sie erwerben, muss bei der Basisstation registriert werden. Sie können bis zu fünf Handapparate bei ihrer Basisstationen registrieren. Das bedeutet, dass Sie interne Gespräche zwischen registrierten Handapparaten führen, eingehende Gespräche zwischen den verschiedenen Handapparaten weiterleiten und Anrufe überall im Büro oder Zuhause zu jeder Zeit beantworten können, da alle Handapparate gleichzeitig angerufen werden.

1. Bevor Sie einen Handapparat an der Basis registrieren, müssen Sie die **•)))**-Taste an der Basisstation drücken und etwa 5 Sekunden lang gedrückt halten. Sie können sie freigeben, sobald die In Betrieb/Ladeanzeige an der Basisstation zu blinken beginnt. Die Basis ist nun bereit zur Registrierung von Handapparaten. Die folgenden Schritte müssen innerhalb von 120 Sekunden abgeschlossen werden.
2. Drücken Sie die **Menü** () Funktionstaste.
Drücken Sie die  und -Taste, um **REGISTRIERUNG** zu wählen. Drücken Sie sodann die **Menü**-Taste ().
Wählen Sie **Basis 1**. Drücken Sie sodann die **Menü**-Taste ().
Auf dem Display erscheint die Anzeige **SUCHT 1**.



ERWEITERTE FUNKTIONEN

3. Geben Sie die **PIN 0000** ein. Die Registrierung nimmt etwa 10 Sekunden in Anspruch. Ein erneuter Pfeifton informiert Sie von der erfolgreichen Registrierung.

Anruf mit mehr als einem Handapparat

Wenn Sie mehr als einen Handapparat an derselben Basisstation registriert haben, können Sie interne Gespräche führen und ein Telefongespräch zwischen den registrierten Handapparaten weiterleiten.

Internen Anruf tätigen

1. Drücken Sie die **FUNKRUF**-Taste und geben Sie die Nummer des Handapparates ein, den sie anrufen möchten.
2. Wenn der eingegebene Handapparat gültig ist, wird der angerufene Handapparat klingeln. Die angerufene Partei kann die -Taste drücken, um den internen Anruf entgegenzunehmen.
3. Am Ende des Gesprächs drücken Sie die -Taste.



Hinweis: Geht während des internen Gespräches ein externer Anruf ein, erscheint die Nummer des Anrufers auf dem Display. Drücken Sie dann zunächst die

-Taste, um das interne Gespräch zu beenden, und drücken Sie dann die -Taste, um den Anruf entgegenzunehmen.

ERWEITERTE FUNKTIONEN

Anrufweiterleitung zwischen Handapparaten

Sie können einen eingehenden Anruf zwischen Handapparaten, die an derselben Basisstation registriert sind, weiterleiten.



1. Drücken Sie während eines eingehenden Anrufs die **FUNKRUF**-Taste und danach die Nummer des Handapparates, an den sie das Gespräch weiterleiten möchten.
2. Kann die angerufene Partei Ihren Anruf entgegennehmen, kann sie die -Taste drücken, um mit Ihnen zu sprechen. Sie können die andere Partei dann von dem eingehenden Gespräch in Kenntnis setzen.
3. Drücken Sie die -Taste oder platzieren Sie den Handapparat auf die Basisstation, um die Weiterleitung abzuschließen.

Einrichten einer Dreierkonferenz

Wenn Sie gleichzeitig ein eingehendes Gespräch und ein Intercom-Gespräch führen, können Sie folgendermaßen eine Dreierkonferenz einrichten:

1. Drücken Sie während eines eingehenden Anrufs die **FUNKRUF**-Taste und danach die Nummer des Handapparates, an den Sie das Gespräch weiterleiten möchten.

ERWEITERTE FUNKTIONEN

2. Die angerufene Partei muss die -Taste drücken, um den Anruf entgegenzunehmen.
3. Die anrufende Partei kann die -Taste drücken, um die Dreierkonferenz zu beginnen.
4. Jeder der beiden internen Gesprächsteilnehmer kann jederzeit die -Taste drücken, um die Konferenz zu verlassen.

Hinweis: Verlässt einer der Handapparate die Konferenz, können die verbleibenden Handapparate das Konferenzgespräch fortführen.

Anruferkennung beim Anklopfen

Wenn Sie für den Anklopf-Dienst Ihrer örtlichen Telefongesellschaft angemeldet sind, zeigt das Telefon den Namen und die Rufnummer des anderen Anrufers an, während Sie sich in einem Gespräch befinden.

FUNKTIONS-LISTE

1. Die DECT-Technologie gewährleistet kristallklare Gespräche
2. Bis zu 50 dB Verstärkung im Hörer (5 Lautstärkestufen)
3. "VERSTÄRKEN"-Taste, welche die Hörerlautstärke standardmäßig auf Verstärkung einstellt.
4. Vier digitale Tonregelungseinstellungen
5. Hochleistungsfähige Freisprechanlage
6. Sprechende Anruferkennung und sprechendes Tastenfeld (Englisch oder Französisch)
7. Großes Display mit Hintergrundlicht
8. Große Auswahl an Display-Sprachen
9. Laute Klingel in Handapparat und Basisstation
10. Heller Blitz bei eingehenden Gesprächen in Handapparat und Basisstation
11. Handapparat blinkt bei neuer Voice Mail und neuem Anruf
12. Kompatibel mit FSK CID (Typ 11) und Voice Mail-Signalen
13. Besonders große Tasten
14. Eintasten-Notfallspeicher (wählt eine Rufnummer und schaltet die Freisprechanlage ein)

FUNKTIONS-LISTE

15. Speicher für 40 eingehende Anrufe, 10 Speicherplätze für ausgehende Anrufe
16. 150 Speicherplätze im Telefonbuch
17. Es können bis zu fünf Handapparate an einer Basis registriert werden.
18. Nicht-Stören-Funktion
19. Sprachwarnung bei schwacher Batterie, Warnsignal bei Bereichsüberschreitung
20. Auto-Annahmen beim Abheben des Handapparat von der Basis
21. 10 Klingeltöne im Handapparat und 5 an der Basisstation
22. Intercom-Funktion
23. Dreiwegekonferenz
24. Online- und Offline-Tasten
25. Batterie Backup-Option in der Basisstation
26. Batterieaustausch zwischen Handapparat und Basisstation möglich

FEHLERSUCHE

Merkmal	Prüfen & Korrigieren
Kein Betrieb	<ul style="list-style-type: none">● Vergewissern Sie sich, dass das Netzteil ordnungsgemäß angeschlossen ist.● Vergewissern Sie sich, dass der Telefonkabel ordnungsgemäß angeschlossen ist.● Vergewissern Sie sich, dass die Akkus im Handapparat vollständig geladen sind.● Vergewissern Sie sich, dass die Akkus ordnungsgemäß im Handapparat eingelegt sind.
Kein Freiton	<ul style="list-style-type: none">● Vergewissern Sie sich, dass das Telefonkabel ordnungsgemäß angeschlossen ist.● Vergewissern Sie sich, dass das Netzteil ordnungsgemäß angeschlossen ist.● Stellen Sie sicher, dass Sie sich ausreichend nah an der Basisstation befinden.● Ist es ein neuer Handapparat, stellen Sie sicher, dass er bei der Basisstation registriert ist
Es erscheint nichts auf dem Display	<ul style="list-style-type: none">● Vergewissern Sie sich, dass die Akkus ordnungsgemäß im Handapparat eingelegt sind.● Vergewissern Sie sich, dass die● Akkus im Handapparat vollständig

FEHLERSUCHE

	<ul style="list-style-type: none">● geladen sind.● Vergewissern Sie sich, dass der Handapparat eingeschaltet ist.
Die Akkus im Handapparat scheinen eine sehr kurze Ladedauer zu haben	<ul style="list-style-type: none">● Prüfen Sie die Ladekontakte.● Dauerhaft kurze Ladedauer könnte darauf hinweisen, dass die Akkus ausgetauscht werden müssen.● Vergewissern Sie sich, dass die richtigen Akkus verwendet werden.
Nummer des Anrufers wird nicht angezeigt	<ul style="list-style-type: none">● Vergewissern Sie sich, dass Sie sich über Ihren Netzwerkanbieter für die Anruferkennung angemeldet haben.● Der Anrufer hat seine Angaben möglicherweise blockiert.● Lassen Sie das Telefon ein paar Mal klingeln, da eine Verzögerung bei der Annahme der Anruferinfo eintreten kann.
Wenn ich auf  drücke, ertönt kein Freiton	<ul style="list-style-type: none">● Der Handapparat muss vermutlich erneut mit der Basisstation synchronisiert werden. Schalten Sie den Handapparat aus, warten Sie 10 Sekunden und schalten Sie ihn wieder ein. Die Synchronisierung sollte innerhalb von 5-30 Sekunden abgeschlossen sein.

FEHLERSUCHE

<p>Der Handapparat-Blinker funktioniert, aber der Handapparat selbst fusioniert nicht</p>	<ul style="list-style-type: none">● Vergewissern Sie sich, dass der Klingelton des Handapparates nicht● auf Minimum eingestellt ist.● Vergewissern Sie sich, dass die Funktion Nicht stören nicht aktiviert ist.
<p>Das rote Blinklicht blinkt ständig</p>	<ul style="list-style-type: none">● Sie haben eine Voicemail, die auf dem Voicemail-Server Ihres Anbieters auf Sie wartet.● Ich habe einen Anruf versäumt, die Durchsicht der Liste eingehende Gespräche löscht diese Anzeige.
<p>Statisches Rauschen in der Leitung</p>	<ul style="list-style-type: none">● Vergewissern Sie sich, dass sich das Telefon nicht zu nah an einer Lampe mit Berührungssensor, Mikrowelle, usw., befindet.● Vergewissern Sie sich, dass Sie einen DLS-Filter angebracht haben, wenn sie einen DSL-Modem-Service in Anspruch nehmen.

TECHNISCHE ANGABEN

Ladezeit	● 15 Stunden
Umgebungs- temperatur	● Normal: 10 °C ~ 30 °C, Extrem: -10 °C ~ 40 °C
Feuchtigkeit	● 0%~90%
Gewicht (oz)	● Basis: 16; Handapparat: 5.7
Abmessungen (Zoll)	● Basis: 6,7 x 3,1 x 5,0; Handapparat: 7,0 x 2,1 x 1,2
Netzteil	● Netzadapter: UL listed 7,5 VDC, 500 MA ● Akkus in der Basisstation: 4 x AAA Ni-Mh (Optional, nicht im Lieferumfang enthalten) ● Akkus im Handapparat: 2 x AAA Ni-Mh (im Lieferumfang enthalten)
Verstärkt auf dB-Stufe (AMP aus)	● 0-18 dB in 5 Stufen
Verstärkt auf sB-Stufe (AMP ein)	● 32-50 dB
Ton	● T1-T4
Displaysprache	● English, French, Spanish, Deutsch, Italiano, Dutch, Pyccknn, Portugues, Polski, Svenska, Dansk, Norsk, Emhnika, Turkce, Ykpaihclkn, Magyar
Sprachinfo	● English, Francais, (Englisch im Spanisch-Modus)

Änderung der Gestaltung und Produktspezifikationen vorbehalten.



Wenn Sie einen DSL-Dienst abonnieren

Bitte schließen Sie die Telefonleitung zwischen der Basisstation und der Telefonbuchse an einen Rauschfilter (kontaktieren Sie Ihren DSL-Anbieter) an, wenn folgendes eintritt:

- Während der Gespräche ist ein Rauschen hörbar
- Anruferkennung funktioniert nicht ordnungsgemäß.

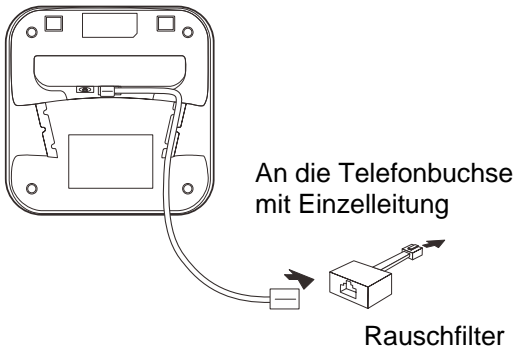

SICHERHEITSHINWEISE

Allgemein

Nur das im Lieferumfang des Produktes enthaltene Netzteil verwenden.

Verwenden Sie ausschließlich die zugelassenen weidaufladbaren Akkus.

Handapparat oder Basisstation nicht öffnen (außer um die Akkus des Handapparates auszutauschen). Für Reparaturen wenden Sie sich bitte an unsere Hotline.

Batterien dürfen niemals im Feuer entsorgt werden. Es besteht eine ernsthafte Explosionsgefahr und ein Risiko der Freisetzung toxischer Chemikalien.

Platzieren Sie keine Gegenstände auf die Telefonleitung oder auf das Stromkabel, die sie beschädigen könnten.

Wenn Sie wissen, dass Sie das Telefon über einen Monat lang nicht benutzen werden, entfernen Sie die Akkus.

Reinigen

Das Telefon von den Steckern abziehen. Reinigen Sie den Telefonapparat nur mit einem weichen Tuch. Achten Sie auf saubere Ladkontakte der Basis und des Handapparates. Benutzen Sie unter keinen Umständen Polituren oder Reinigungsmittel - diese könnten die Oberfläche oder die interne Elektronik des Geräts beschädigen.

SICHERHEITSHINWEISE

Umwelt

Setzen Sie das Gerät niemals direktem Sonnenlicht aus.

Stellen Sie sicher, dass die Oberflächen des Telefonapparates einem ausreichenden Luftstrom ausgesetzt sind.

Setzen Sie die Teile ihres Produktes nicht dem Wasser aus, und benutzen Sie es nicht unter dunstigen oder feuchten Bedingungen, z.B. in Badezimmern.

Setzen Sie Ihr Produkt nicht Feuer oder anderen gefährlichen Bedingungen aus.

Ziehen Sie den Stecker Ihres Telefonapparates während Gewitterstürmen aus dem Wandanschluss ab, um eine Beschädigung Ihres Telefonapparates zu verhindern. Schäden infolge von Gewitter sind von der Garantie nicht gedeckt.

Benutzen Sie das Telefon nicht, um ein Gasleck zu melden, wenn sie sich in der Nähe des Gaslecks befinden.

Das Telefon ist für den Betrieb innerhalb eines Temperaturbereichs von 5 ° °C bis 4 5° °C ausgelegt.

GARANTIE

Geemarc™ bietet Ihnen eine Garantie für den Zeitraum von zwei Jahre ab Kaufdatum. Während dieser Zeit sind alle Reparaturen oder Ersatzleistungen (nach unserem Ermessen) für Sie gratis. Sollten Sie ein Problem feststellen, kontaktieren Sie bitte unsere Hotline oder besuchen Sie unsere Internet-Seite unter **www.geemarc.com/de**. Die Garantie deckt weder Unfälle noch Fahrlässigkeit oder Bruchschäden an irgendwelchen Teilen ab. An dem Produkt dürfen weder Änderungen vorgenommen werden, noch darf es auseinandergebaut werden von jemandem, der kein zugelassener Geemarc Vertreter ist. Die Geemarc-Garantie schränkt Ihre gesetzlichen Rechte in keiner Weise ein.

WICHTIG: IHRE QUITTUNG IST TEIL IHRER GARANTIE. SIE MUSS AUFBEWAHRT UND IM FALL VON GEWÄHRLEISTUNGSANSPRÜCHEN VORGELEGT WERDEN.

Bitte beachten Sie : Die Garantie ist nur in Deutschland gültig.

ERKLÄRUNG: Geemarc Telecom SA erklärt hiermit, dass dieses Produkt die grundlegenden Anforderungen und andere einschlägigen Bestimmungen der R&TTE-Richtlinie 2014/53/UE, insbesondere Artikel 3 Abschnitt 1a, 1b und Abschnitt 2 erfüllt. Das Telefon ist bei einer Stromleistung in der Leitung von unter 18 mA nicht betriebsfähig.

GARANTIE

Die Konformitätserklärung kann unter www.geemarc.com eingesehen werden



Elektrische Anschlüsse: Dieses Gerät ist ausschließlich für den Betrieb mit 230 V und 50 Hz vorgesehen. (Klassifiziert in der Norm EN60950 als 'gefährlicher Spannungswert'). Der Apparat verfügt über keinen eingebauten Ein-/Ausschalter. Um die Stromzufuhr abzustellen, müssen Sie entweder das Kabel vom Wandstecker unterbrechen oder den Netzadapter vom Apparat abziehen. Sorgen Sie bei der Montage des Apparates dafür, dass der Wandstecker leicht zugänglich ist.

Telefonanschluss: Die im Telekommunikationsnetz vorherrschende Spannung wird gemäß der Norm EN60950 klassifiziert als TNV-3 (Telecommunication Network Voltage).

VORSCHRIFTEN FÜR DIE WIEDERVERWERTUNG

Das WEEE (Waste Electrical and Electronic Equipment) wurde festgesetzt, um Geräte am Ende ihres Produktlebenszyklus auf die beste Art und Weise zu recyceln.

Wenn dieses Produkt unverwendbar geworden ist, werfen Sie es bitte nicht in Ihren normalen Hausmüll.

Bitte nutzen Sie eine der folgenden Entsorgungsmöglichkeiten:

- Entfernen Sie die Akkus und werfen Sie sie in den entsprechenden WEEE Müllcontainer. Werfen Sie auch das Gerät selbst in den dafür vorgesehenen WEEE Container.
- Ersatzweise können Sie das Gerät an den Verkäufer zurückgeben. Wenn Sie ein neues Gerät kaufen, sollte er das alte zurücknehmen.

Indem Sie diese Anweisungen befolgen, gewährleisten Sie die Gesundheit Ihrer Mitmenschen und den Schutz unserer Umwelt.



Produktsupport und Hilfe erhalten Sie auf unserer
Webseite unter **www.geemarc.com/de**
Telefon : **00 49 (0)228 548 89 932**



UGAMPLIDECTTM260_Ge_v1.1

geemarcTM Deutschland
Telecom SA

Produktsupport und Hilfe
erhalten Sie auf unserer Webseite unter
www.geemarc.com/de

E-mail : kontakt@geemarc.com

Telefon : 00 49 (0)228 548 89 932