

Téléphone numérique sans fil Amplifié à Grandes touches



SOMMAIRE

!!!Voir sur notre site internet si une version plus récente de cette notice d'utilisation est disponible.
www.geemarc.com !!!

SOMMAIRE	2
INTRODUCTION	5
Contenu de la boîte.....	6
DESCRIPTION	7
Vue d'ensemble	7
INSTALLATION	15
Choix de l'emplacement.....	15
Branchements.....	16
Autonomie des Batteries.....	17
Allumer / Éteindre le telephone.....	18
RÉGLAGES DU COMBINÉ	19
Réglage de l'Alarme.....	19
Réglages Audio	20
Réglage de la Sonnerie	21
Bips Clavier.....	23
Alerte de portée	24
Réglage de la Langue.....	25
Nom du Combiné.....	26
Réponse Automatique	27
Réglage de l'Écran.....	28
Réglage de la Date et de l'Heure	29
Choisir une Base	32
Réinitialisation du Combiné	33

SOMMAIRE

RÉGLAGE DE LA BASE	34
Supprimer un Combiné	34
Mode de numérotation	35
Réglage du Rappel d'Enregistreur	36
Modifier le code PIN	37
Réinitialiser la Base	38
UTILISATION	39
Passer un Appel	39
Recevoir un Appel	40
Mode Mains libres.....	41
Fonction Secret.....	42
Volume en Réception	42
Rappel du Dernier numéro	43
Rappel des derniers Numéros composés.....	43
Ajouter au Répertoire des numéros composés.....	44
Supprimer les Numéros appelés.....	45
Fonction Rappel d'Enregistreur	46
Localisation du Combiné	46
Durée des appels.....	46
Verrouillage du clavier	47
IDENTIFIANT DE L'APPELANT	48
Consulter le Journal des Appels reçus.....	49
Appeler un numéro du Journal des appels reçus	49
Ajouter au répertoire un numéro du journal des appels reçus	50
Effacer un numéro du Journal des appels reçus	51
Effacer tous les numéros du Journal des appels reçus....	51

SOMMAIRE

RÉPERTOIRE	52
Créer un Contact dans le Répertoire	52
Consulter le Répertoire	54
Composer un Numéro du Répertoire	54
Modifier un Contact du Répertoire	55
Supprimer un Contact du Répertoire	57
Supprimer tous les Contacts du Répertoire	57
État du Répertoire	58
COMBINÉS & BASES	59
Enregistrer un Nouveau Combiné	59
Choisir une Base	60
Libérer un Combiné	61
Appels Internes	61
Transfert d'appel entre Combinés	62
Conférence à trois	63
SIGNAL D'APPEL	64
Identifier l'Appelant en cas de Signal d'appel	64
DÉPANNAGE	65
SÉCURITÉ	67
GARANTIE	68
RECYCLAGE	70

INTRODUCTION

Vous venez de faire l'acquisition d'un téléphone Geemarc MyDECT100+. Félicitations pour votre achat! Cet appareil réunit tous les avantages de la technologie sans fil (compatible standard DECT, télécommunications numériques européennes sans fil) dans un combiné facile à utiliser, doté d'un clavier à grandes touches vraiment pratique pour les personnes souffrant de troubles de la vue.

Ce téléphone est compatible avec l'utilisation d'un appareil auditif.

Pour utiliser au mieux les fonctionnalités de votre téléphone Geemarc, nous vous conseillons de lire attentivement les instructions de cette notice. Conservez ce mode d'emploi pour pouvoir le consulter à nouveau ultérieurement.

Vous trouverez dans cette notice des explications sur l'utilisation du téléphone :

MyDECT100+

Les informations fournies concernent les appareils associés à un combiné ou plusieurs combinés.

INTRODUCTION

Contenu de la boîte

En ouvrant la boîte de l'appareil pour la première fois, vérifiez que vous y trouvez bien tous les éléments suivants :

- 1 combiné MyDECT100+
- 1 base MyDECT100+
- 1 Adaptateur secteur
- 1 Cordon téléphonique
- 2 piles AAA Ni-MH rechargeables
- 1 Notice d'utilisation



N'hésitez-pas à consulter notre site Internet pour obtenir des informations et de l'aide sur nos produits:

www.geemarc.com

Vous pouvez nous contacter par téléphone au

03.28.58.75.99

ou par fax au **03.28.58.75.76**

DESCRIPTION

Vue d'ensemble

Combiné (face avant)

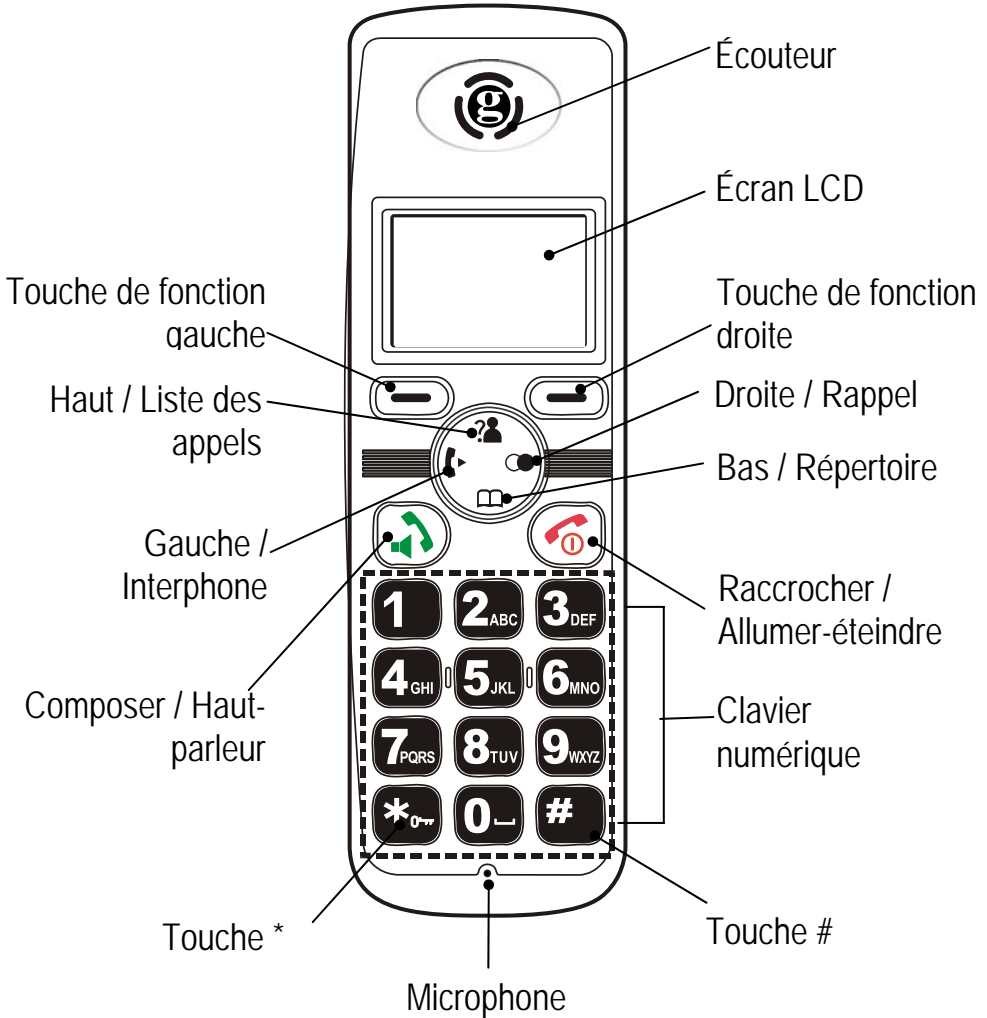

DESCRIPTION

Combiné (face arrière)

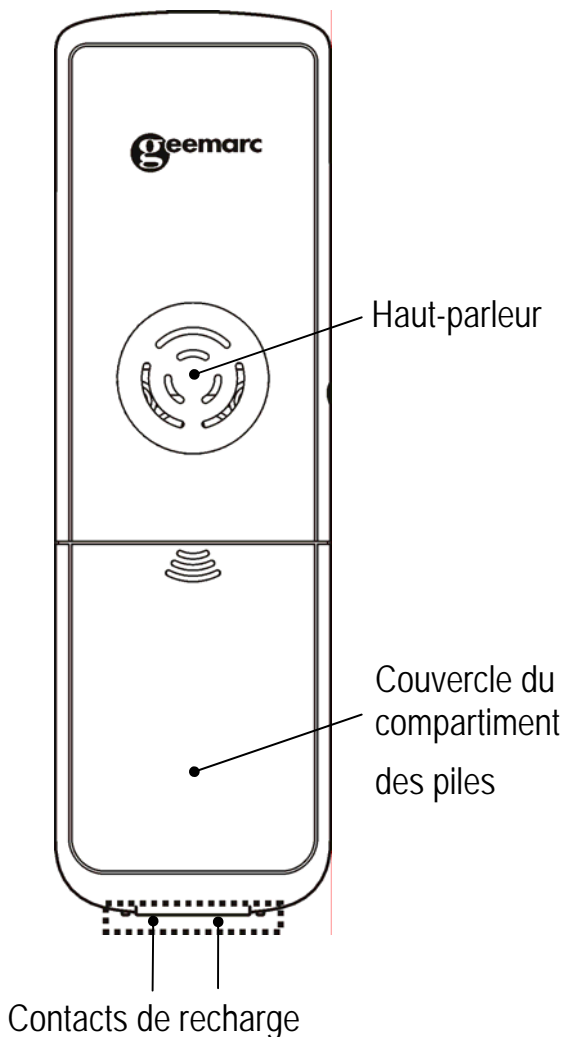

DESCRIPTION



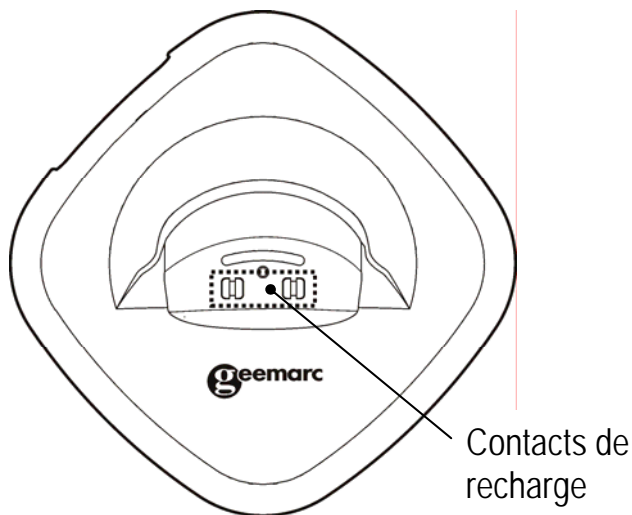

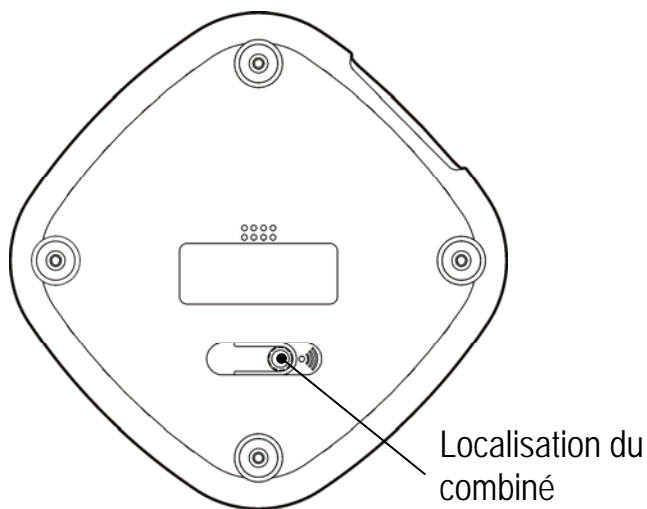

Base (dessus)





Base (dessous)



DESCRIPTION

	<p>Numérotation / Haut-parleur Appeler / Répondre à un appel. Active le haut-parleur pendant une conversation</p>
	<p>Raccrocher / Allumer-éteindre Mettre fin à un appel. Une pression prolongée sur la touche permet d'allumer ou d'éteindre le téléphone</p>
	<p>Touches de navigation</p> <p> Défilement haut / journal des appels Fait défiler vers le haut les listes et les options de menu. Augmente le volume de l'écouteur / du haut-parleur pendant une conversation. Affiche le journal des appels entrants.</p> <p> Défilement bas / répertoire Fait défiler vers le bas les listes et les options de menu. Diminue le volume de l'écouteur/du haut-parleur pendant une conversation. Affiche le répertoire.</p> <p> Gauche/Appel interne Effectue un appel interne vers un autre combiné. Transfère un appel entrant vers un autre combiné. Met en place une conférence téléphonique entre un appelant extérieur et un autre combiné.</p> <p> Droite / Rappel Ouvre le journal des numéros composés. Insère une pause pendant la pré-numérotation.</p>

DESCRIPTION

	Touche de fonction (gauche) Ouvre le menu, à partir de l'écran de veille. Confirme les choix et les actions. Exécute la fonction "Flash" (rappel d'enregistreur).
	Touche de fonction (droite) Revient au menu précédent. Active le mode secret pendant une conversation. Effacer un caractère ou un chiffre saisi par erreur.
	Touche étoile Maintenez cette touche enfoncée pour verrouiller/déverrouiller le clavier. Établit une conférence téléphonique à trois.

Description de l'écran d'affichage

L'écran comporte deux zones d'affichage :

La zone des icônes, située en haut de l'écran. Elle affiche les différentes icônes qui vous aident à utiliser votre téléphone.

La zone principale, située au centre de l'écran. Elle affiche:

- le numéro composé
- le nom/numéro du correspondant
- le répertoire
- les informations du menu
- en veille, le nom du combiné, la date / l'heure

DESCRIPTION



Force du signal

Ce symbole reste affiché tant que le téléphone est allumé. Il indique la qualité du signal de réception. Plus il y a de barres, meilleure est la réception. Si le combiné est trop éloigné de la base, l'icône clignotera à l'écran.



En ligne

Ce symbole indique que la ligne est occupée, que le téléphone est décroché



Mains libres

Ce symbole indique que la fonction mains libres est activée



Appel manqué

Ce symbole indique que vous avez manqué un ou plusieurs appels



Verrouillage du clavier

Ce symbole indique que le clavier est verrouillé



État de la batterie

Ce symbole reste affiché tant que le téléphone est allumé. Il indique le niveau de charge de la batterie. Plus il y a de barres, plus la batterie est chargée







Alarme

Ce symbole indique qu'une alarme a été programmée pour que le téléphone sonne à l'heure précisée.

DESCRIPTION

Navigation à l'écran

La touche de fonction  **Menu (gauche)** permet d'accéder au menu. La touche  permet de quitter le menu en cours et de revenir à l'écran d'accueil.

Les touches  et  permettent de naviguer dans les menus.

 : Fait défiler le menu vers le haut

 : Fait défiler le menu vers le bas

La touche de fonction  **Select (gauche)** permet également de confirmer un choix ou une action.

La touche de fonction  **Retour (droite)** permet d'annuler une action ou une saisie.

En appuyant sur la touche  **(droite)** dans n'importe quel menu (sauf pendant la saisie d'un numéro), le téléphone revient à l'écran précédent.

Si vous maintenez enfoncée la touche  **(droite)** dans n'importe quel menu (sauf pendant la saisie d'un numéro), le téléphone revient à l'écran de veille.

Si vous n'appuyez sur aucune touche pendant 40 secondes, le téléphone quitte automatiquement le menu ouvert pour revenir à l'écran de veille.

DESCRIPTION

Fonctions du menu

Journal des appels	
Répertoire	
	Ajouter une Fiche
	Modifier une Fiche
	Supprimer une Fiche
	Tout Supprimer
	État du Répertoire
Réglages de la Base	
	Supprimer un Combiné
	Mode de Numérotation
	Temps de "Flash"
	Modifier le code PIN
	Réinitialiser la base (RAZ)
Réglages du combiné	
	Alarme
	Réglages Audio
	Réglages de la Mélodie
	Réglage tonalité
	Langue
	Nom du Combiné
	Réponse Automatique
	Contraste
	Date et Heure
	Sélectionner une Base
Enregistrement	

INSTALLATION

Choix de l'emplacement

Placez votre téléphone à proximité d'une prise électrique, pour pouvoir brancher l'appareil sans devoir tirer sur le câble. Vous devez également pouvoir accéder facilement à la prise d'alimentation pour la débrancher si nécessaire.

Pour éviter les interférences, vérifiez que votre téléphone est éloigné d'au moins 1 mètre des autres appareils électriques de la pièce (par ex. téléviseur, radio, écran...). Ne placez pas le téléphone à proximité directe d'une source de chaleur ou des rayons du soleil.

Nous vous conseillons de poser le téléphone sur une serviette de table par exemple, car les pieds en caoutchouc de l'appareil peuvent laisser des marques sur certaines surfaces.

Portée du Combiné

La portée du téléphone atteint 30 à 50 mètres en intérieur et jusqu'à 300 mètres en champ libre. La portée du téléphone diminue en présence d'obstacles entre la base et le combiné.

Choisissez un emplacement à la fois pratique et suffisamment élevé, qui garantira la meilleure qualité de signal possible entre la base et le combiné.

Si vous emportez le combiné hors de portée de la base, l'icône  en haut à gauche de l'écran clignote et les barres indiquant la puissance du signal disparaissent. Vous devrez alors vous rapprocher de la base, car la communication risque d'être coupée et le combiné repassera en mode veille.

INSTALLATION

Branchements

Branchez le câble d'alimentation à la prise d'alimentation de la base. Reliez l'autre extrémité du câble d'alimentation à une prise électrique murale sous tension. (*)

Branchez le cordon de ligne à la prise téléphone de la base. Branchez l'autre extrémité du cordon à la prise téléphonique murale. (**)

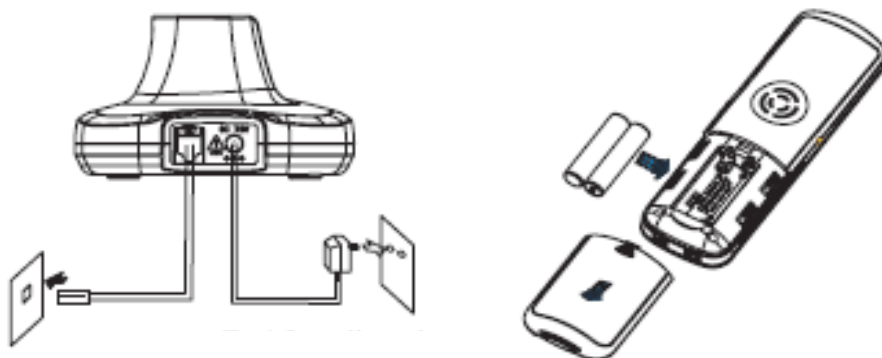

Insérez des piles rechargeables dans le combiné. Pour le combiné, vous aurez besoin de deux piles rechargeables format AAA NiMH. Ces piles sont fournies avec l'appareil. Faites coulisser le couvercle du compartiment des piles dans le sens de la flèche, jusqu'à ce qu'il soit complètement dégagé. Assurez-vous de respecter la polarité lorsque vous mettez les piles dans le combiné. Remettez en place le couvercle du compartiment des piles à l'arrière du combiné, en le faisant coulisser à fond.

(*)Classé tension dangereuse selon la norme EN60950

(**)Classée TNT-3 selon la norme EN60950

INSTALLATION

Vous pouvez maintenant poser le combiné sur la base, vous entendrez alors un bip sonore. Le voyant de charge de batterie  s'affiche à l'écran du combiné. Lorsque les piles du combiné sont complètement rechargées, le voyant de batterie est plein.

Le téléphone est équipé d'un système d'arrêt automatique de charge pour éviter toute surcharge des piles.

Avant de pouvoir utiliser le combiné, vous devrez charger les piles pendant au moins 15 heures, en laissant simplement le combiné posé sur la base de l'appareil MyDECT100+.



Autonomie des batteries

Le symbole  reste affiché en permanence en haut à droite de l'écran. Il indique l'autonomie de batterie dont vous disposez. Le nombre de barres visibles correspond à l'autonomie du combiné. Plus il y a de barres, plus l'autonomie est importante.



Lorsque les piles sont trop faibles pour assurer le fonctionnement du téléphone, le combiné s'éteint automatiquement. Il vous suffit de poser le combiné sur la base pour recharger les piles. En conditions idéales et à pleine charge, les piles du combiné offrent une autonomie moyenne de 6 heures en conversation et de 150 heures en veille.

INSTALLATION

Allumer / Éteindre le téléphone

Le combiné s'allume automatiquement dès que vous le posez sur la base. Vous pouvez également l'allumer en maintenant la touche  enfoncée pendant 5 secondes environ. Le téléphone passe alors en mode recherche, pendant lequel le combiné recherche la présence d'une base enregistrée.

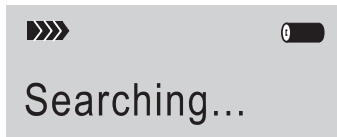

Si le combiné trouve une base, l'écran affiche l'heure (soit l'heure entrée manuellement - voir Réglages du combiné ; Réglage de la Date et de l'Heure - soit par réglage automatique dès que vous recevrez un appel, si vous êtes abonné à un service de présentation du numéro) ainsi que le nom du combiné. Le téléphone est maintenant en veille, prêt à être utilisé.

Pour éteindre le combiné, il suffit de maintenir à nouveau la touche  enfoncée pendant 5 secondes environ. Après ce délai, l'écran s'éteint.

Remarque: Si le niveau de charge des piles est très faible, l'écran affichera le message ci-dessous. Cela indique qu'il est temps de recharger les piles, en reposant le combiné sur la base.



Charging...

RÉGLAGES DU COMBINÉ

Réglage de l'Alarme



Vous pouvez programmer une alarme à partir du combiné. L'icône  s'affiche à l'écran pour signaler qu'une alarme a été activée.

Appuyez sur la touche  (**gauche**) pour accéder au menu

Utilisez les touches  et  pour faire défiler le menu jusqu'à '**Réglage Comb**'



Appuyez sur la touche  (**gauche**) pour confirmer



Appuyez sur la touche  (**gauche**) pour sélectionner '**ALARME**'

Utilisez  et  pour choisir d'activer(**On**) ou de désactiver(**Off**)le rappel. Appuyez sur  (**gauche**) pour confirmer

Si vous avez choisi '**On**', vous devrez saisir l'heure de l'alarme au format HH:MM (24 heures), à l'aide du clavier.

Appuyez sur la touche  (**gauche**) pour sélectionner '**Suivant**'

Utilisez  et  pour choisir d'activé le buzzer (**On**) ou de le désactivé (**Off**)

Appuyez sur la touche  (**gauche**) pour **Sauvegarder** le réglage. Appuyez sur  pour revenir à l'écran de veille ou attendez 40 s.



Remarque: Quand l'alarme sonne, il suffit d'appuyer sur n'importe quelle touche pour la couper. Si vous avez activé la fonction Buzzer, l'alarme sonnera à nouveau à intervalles réguliers de 11 minutes. Pour annuler le rappel d'alarme, appuyez sur la touche  et désactiver l'alarme.

RÉGLAGES DU COMBINÉ



Réglages Audio

Vous pouvez régler le volume du haut-parleur. Si vous utilisez votre combiné en mode normal, vous pouvez également régler le volume d'écoute.



Appuyez sur la touche  (**gauche**) pour accéder au menu

Utilisez  et  pour faire défiler le menu jusqu'à l'option '**Réglage Comb**'



Appuyez sur la touche  (**gauche**) pour confirmer



Utilisez  et  pour faire défiler le menu jusqu'à l'option '**RÉGL AUDIO**'

Appuyez sur la touche  (**gauche**) pour confirmer

Utilisez  et  pour faire défiler le menu jusqu'à l'option '**Volume haut-parleur**' ou '**Volume écoute**'.

Appuyez sur la touche  (**gauche**) pour confirmer

Utilisez les touches  et  pour faire défiler le menu jusqu'à obtenir le volume souhaité. 5 niveaux de volume sont proposés

Appuyez sur la touche  (**gauche**) pour **Sauvegarder** le réglage. Appuyez maintenant sur la touche  pour revenir à l'écran de veille, ou attendez 40 secondes



RÉGLAGES DU COMBINÉ

Réglage de la Sonnerie



Mélodies

Vous disposez d'un choix de 10 mélodies pour la sonnerie du combiné signalant un appel entrant. Vous pouvez choisir une mélodie différente pour les appels intérieurs (provenant d'un autre combiné enregistré sur la même base) ou extérieurs (provenant du réseau téléphonique).



Appuyez sur la touche  (**gauche**) pour accéder au menu

Utilisez  et  pour faire défiler le menu jusqu'à l'option '**Réglage Comb**'





Appuyez sur la touche  (**gauche**) pour confirmer



Utilisez  et  pour faire défiler le menu jusqu'à l'option '**Régl Mélodie**'

Appuyez sur la touche  (**gauche**) pour confirmer

Utilisez  et  pour faire défiler le menu jusqu'à l'option '**Appel Int / Appel Ext**'

Appuyez sur la touche  (**gauche**) pour confirmer

Utilisez  et  pour atteindre l'option '**Mélodie**'
Utilisez  et  pour sélectionner la mélodie /sonnerie de votre choix (1-10). À mesure que vous parcourez les mélodies, vous entendrez la mélodie en surbrillance au volume correspondant



Appuyez sur la touche  (**gauche**) pour **Sauvegarder** le réglage. Appuyez maintenant sur la touche  pour revenir à l'écran de veille, ou attendez **40** secondes

RÉGLAGES DU COMBINÉ



Volume Sonnerie

Cinq niveaux de volume sont proposés pour la sonnerie du combiné. Vous pouvez également choisir de couper la sonnerie du combiné.



Appuyez sur la touche  (**gauche**) pour accéder au menu

Utilisez  et  pour faire défiler le menu jusqu'à l'option '**Réglage Comb**'

Appuyez sur la touche  (**gauche**) pour confirmer



Utilisez  et  pour faire défiler le menu jusqu'à l'option '**Régl Mélodie**'

Appuyez sur la touche  (**gauche**) pour confirmer

Utilisez  et  pour faire défiler le menu jusqu'à l'option '**Appel Int / Appel Ext**'

Appuyez sur la touche  (**gauche**) pour confirmer

Utilisez  et  pour atteindre l'option '**Volume**'
Utilisez les touches  et  pour obtenir le volume de sonnerie souhaité: 1 à 5 ou (Off). À mesure que vous parcourez les mélodies, le téléphone sonne au volume correspondant

Appuyez sur la touche  (**gauche**) pour **Sauvegarder** le réglage. Appuyez maintenant sur la touche  pour revenir à l'écran de veille, ou attendez **40** secondes



RÉGLAGES DU COMBINÉ

Bips clavier



Un bip sonore retentit chaque fois que vous appuyez sur une touche du combiné. Vous pouvez désactiver cette fonctionnalité.

Remarque: Le téléphone continuera d'émettre un bip lorsque vous appuierez sur une touche incorrecte.

Appuyez sur la touche  (**gauche**) pour accéder au menu



Utilisez  et  pour faire défiler le menu jusqu'à l'option '**Réglage Comb**'



Appuyez sur la touche  (**gauche**) pour confirmer

Utilisez  et  pour faire défiler le menu jusqu'à l'option '**Réglage tona**'

Appuyez sur la touche  (**gauche**) pour confirmer

Appuyez sur  (**gauche**) une nouvelle fois pour sélectionner '**Bip clavier**'

Utilisez  et  pour faire défiler le menu jusqu'à l'option '**Activé (On)** ou '**Désactivé (Off)**'

Appuyez sur la touche  (**gauche**) pour **Sauvegarder** le réglage. Appuyez maintenant sur la touche  pour revenir à l'écran de veille, ou attendez 40 secondes

RÉGLAGES DU COMBINÉ

Alerte de portée

Le combiné émet un bip sonore lorsqu'il est hors de portée du signal de la base. Vous pouvez activer ou désactiver cette alerte.

Appuyez sur la touche  (**gauche**) pour accéder au menu

Utilisez les touches  et  pour atteindre l'option
'Réglage Comb'



Appuyez sur la touche  (**gauche**) pour confirmer



Utilisez les touches  et  pour atteindre l'option
'Réglage tona'

Appuyez sur la touche  (**gauche**) pour confirmer

Appuyez sur la touche  pour choisir
'Niv. Alarme'

Appuyez sur la touche  (**gauche**) pour confirmer

Utilisez les touches  et  pour atteindre l'option
'Activé' (On) ou 'Désactivé' (Off)



Appuyez sur la touche  (**gauche**) pour **Sauvegarder** le réglage. Appuyez maintenant sur la touche  pour revenir à l'écran de veille, ou attendez 40 secondes

RÉGLAGES DU COMBINÉ



Langue

Le téléphone propose huit langues d'affichage différentes: Anglais, Français, Espagnol, Allemand, Italien, Néerlandais, Polonais et le Chinois. Voici comment sélectionner la langue de votre choix.



Appuyez sur la touche  (**gauche**) pour accéder au menu



Utilisez les touches  et  pour faire défiler le menu jusqu'à l'option '**Réglage Comb**'

Appuyez sur la touche  (**gauche**) pour confirmer

Utilisez les touches  et  pour faire défiler le menu jusqu'à l'option '**Langue**'

Appuyez sur la touche  (**gauche**) pour confirmer

Utilisez les touches  et  pour faire défiler le menu jusqu'à l'option la langue de votre choix. Chaque langue apparaît traduite dans la langue de destination

Appuyez sur la touche  (**gauche**) pour **Sauvegarder** le réglage. Appuyez maintenant sur la touche  pour revenir à l'écran de veille, ou attendez 40 secondes

RÉGLAGES DU COMBINÉ



Nom du Combiné

Chaque combiné est numéroté: "Combiné X" ou HS X (X étant le numéro 1, 2, 3, 4 ou 5). Ce numéro indique que le combiné est le énième combiné associé à la base : Par exemple, Combiné 1 est le 1er combiné associé à la base. Le nom du combiné entré s'affichera sur l'écran de veille en haut à gauche en suivant la procédure suivante.

Appuyez sur la touche  (**gauche**) pour accéder au menu



Utilisez les touches  et  pour faire défiler le menu jusqu'à l'option '**Réglage Comb**'

Appuyez sur la touche  (**gauche**) pour confirmer

Utilisez les touches  et  pour faire défiler le menu jusqu'à l'option '**Nom Combiné**'

Appuyez sur la touche  (**gauche**) pour confirmer

Entrez maintenant le nouveau nom du combiné (jusqu'à 12 caractères) à l'aide du clavier numérique (voir section Répertoire, Ajouter une Fiche) Appuyez sur la touche  (**droite**) pour effacer le caractère précédent le curseur en cas d'erreur de saisie.



Appuyez sur la touche  (**gauche**) pour **Sauvegarder** le réglage. Appuyez maintenant sur la touche  pour revenir à l'écran de veille, ou attendez 40 secondes

RÉGLAGES DU COMBINÉ



Réponse Automatique

La fonction Réponse automatique vous permet de prendre un appel en prenant simplement en main le combiné posé sur sa base, sans avoir à appuyer sur aucune touche.



Appuyez sur la touche  (**gauche**) pour accéder au menu



Utilisez les touches  et  pour faire défiler le menu jusqu'à l'option '**Réglage Comb**'

Appuyez sur la touche  (**gauche**) pour confirmer

Utilisez les touches  et  pour faire défiler le menu jusqu'à l'option '**Réponse auto**'

Appuyez sur la touche  (**gauche**) pour confirmer

Utilisez les touches  et  pour faire défiler le menu jusqu'à l'option '**ACTIVÉ (ON)**' ou '**Désactivé (OFF)**'.



Appuyez sur la touche  (**gauche**) pour **Sauvegarder** le réglage. Appuyez maintenant sur la touche  pour revenir à l'écran de veille, ou attendez 40 secondes

RÉGLAGES DU COMBINÉ

Réglage de l'Écran

Vous pouvez adapter le contraste de l'écran d'affichage en choisissant l'un des 17 niveaux proposés. Ce paramètre permet d'améliorer la visibilité de l'écran en modifiant le contraste pour l'adapter aux conditions de luminosité.



Appuyez sur la touche  (**gauche**) pour accéder au menu



Utilisez les touches  et  pour faire défiler le menu jusqu'à l'option '**Réglage Comb**'

Appuyez sur la touche  (**gauche**) pour confirmer

Utilisez les touches  et  pour atteindre l'option '**Contraste**'

Appuyez sur la touche  (**gauche**) pour confirmer

Utilisez les touches  et  pour choisir l'un des 17 niveaux de contraste.

Appuyez sur la touche  (**gauche**) pour **Sauvegarder** le réglage. Appuyez maintenant sur la touche  pour revenir à l'écran de veille, ou attendez 40 secondes



RÉGLAGES DU COMBINÉ

Date et Heure



Format de la date

Vous pouvez modifier le format de la date affichée à l'écran du téléphone. Deux formats sont proposés : jj/mm ou mm/jj.



Appuyez sur la touche  (**gauche**) pour accéder au menu

Utilisez  et  pour faire défiler le menu jusqu'à l'option '**Réglage Comb**'



Appuyez sur la touche  (**gauche**) pour confirmer



Utilisez  et  pour faire défiler le menu jusqu'à l'option '**Date et Heure**'

Appuyez sur la touche  (**gauche**) pour confirmer

Utilisez  et  pour faire défiler le menu jusqu'à l'option '**Format Date**'

Appuyez sur la touche  (**gauche**) pour confirmer.

Utilisez  et  pour faire défiler le menu jusqu'à l'option '**JJ-MM**' ou '**MM-JJ**'



Appuyez sur la touche  (**gauche**) pour **Sauvegarder** le réglage. Appuyez maintenant sur la touche  pour revenir à l'écran de veille, ou attendez 40 secondes

RÉGLAGES DU COMBINÉ



Format de l'Heure

Vous pouvez modifier le format de la date affichée à l'écran du téléphone. Deux formats d'affichage sont proposés: 12 heures ou 24 heures.



Appuyez sur la touche  (**gauche**) pour accéder au menu

Utilisez  et  pour faire défiler le menu jusqu'à l'option '**Réglage Comb**'



Appuyez sur la touche  (**gauche**) pour confirmer



Utilisez  et  pour faire défiler le menu jusqu'à l'option '**Date et Heure**'

Appuyez sur la touche  (**gauche**) pour confirmer

Utilisez  et  pour faire défiler le menu jusqu'à l'option '**Format H**'

Appuyez sur la touche  (**gauche**) pour confirmer.



Utilisez  et  pour faire défiler le menu jusqu'à l'option **12 heures** ou **24 heures**

Appuyez sur la touche  (**gauche**) pour **Sauvegarder** le réglage. Appuyez maintenant sur la touche  pour revenir à l'écran de veille, ou attendez 40 secondes



RÉGLAGES DU COMBINÉ

Réglage de la date et de l'heure



Appuyez sur la touche  (**gauche**) pour accéder au menu

Utilisez  et  pour faire défiler le menu jusqu'à l'option
'Réglage Comb'

Appuyez sur la touche  (**gauche**) pour confirmer



Utilisez les touches  et  pour faire défiler le menu
jusqu'à l'option
'Date et Heure'

Appuyez sur la touche  (**gauche**) pour confirmer

Utilisez les touches  et  pour faire défiler le menu
jusqu'à l'option
'Régl date' ou **'Régl Heure'**

Appuyez sur la touche  (**gauche**) pour confirmer.

Utilisez maintenant le clavier numérique pour saisir la date /
l'heure (au format 24 heures)

Appuyez sur la touche  (**gauche**) pour **Sauvegarder** le
réglage. Appuyez maintenant sur la touche  pour revenir à
l'écran de veille, ou attendez 40 secondes



Remarques: Si vous avez choisi le format "12 heures",
les lettres AM (matin) ou PM (après-midi) s'afficheront à
droite de l'heure sur l'écran de veille.

RÉGLAGES DU COMBINÉ



Sélectionner une Base

Vous pouvez sélectionner une base parmi les différentes bases auxquelles le combiné est associé.



Appuyez sur la touche  (**gauche**) pour accéder au menu

Utilisez  et  pour faire défiler le menu jusqu'à l'option
'Réglage Comb'

Appuyez sur la touche  (**gauche**) pour confirmer

Utilisez les touches  et  pour faire défiler le menu
jusqu'à l'option
'Sélect Base'

Appuyez sur la touche  (**gauche**) pour confirmer

Utilisez les touches  et  pour parcourir la liste des
bases enregistrées et sélectionner celle de votre choix

Appuyez sur la touche  (**gauche**) pour confirmer



'Base X Sélectionnée' s'affichera alors à l'écran (X étant le
numéro de la base enregistrée). Appuyez sur la touche 
(gauche) pour valider. Vous entendrez un bip sonore de
confirmation.

RÉGLAGES DU COMBINÉ



Réinitialisation du combiné

Vous pouvez restaurer les réglages par défaut du combiné (le réglage du contraste est le seul paramètre conservé dans ce cas).

Appuyez sur la touche  (**gauche**) pour accéder au menu

Utilisez  et  pour faire défiler le menu jusqu'à l'option
'Réglage Comb'

Appuyez sur la touche  (**gauche**) pour confirmer

Utilisez  et  pour faire défiler le menu jusqu'à l'option
'RAZ du combiné'

Appuyez sur la touche  (**gauche**) pour confirmer

Le téléphone vous invitera à saisir votre code PIN (par défaut, le code est 0000). Utilisez le clavier pour entrer le code PIN.

Appuyez sur la touche  (**gauche**) pour **Remettre À Zéro**



Si le code PIN saisi est validé, les réglages par défaut effectués en usine seront restaurés pour tous les paramètres du combiné. Le téléphone reviendra ensuite automatiquement à l'écran de veille.

RÉGLAGE DE LA BASE

Supprimer un combiné

Vous pouvez annuler l'association entre un combiné et une base.

Appuyez sur la touche  (**gauche**) pour accéder au menu



Utilisez les touches  et  pour faire défiler le menu jusqu'à l'option '**Réglages BS**'

Appuyez sur la touche  (**gauche**) pour confirmer

Appuyez sur la touche  (**gauche**) une nouvelle fois pour sélectionner '**Supp Combiné**'

Le téléphone vous invitera à saisir votre code PIN (par défaut, le code est 0000). Utilisez le clavier pour entrer le code PIN.

Appuyez sur la touche  (**gauche**) pour confirmer la sélection (**OK**)

Utilisez les touches  et  pour parcourir la liste des combinés enregistrés et sélectionner celui que vous voulez supprimer

Appuyez sur la touche  (**gauche**) pour confirmer (le téléphone émettra un bip sonore si vous sélectionnez le combiné que vous êtes en train d'utiliser ou un combiné inexistant).

L'association entre la base et le combiné sélectionné sera annulée.



RÉGLAGE DE LA BASE

Mode de Numérotation



La numérotation téléphonique fonctionne aujourd'hui par fréquences. Le mode de numérotation du téléphone est donc réglé par défaut sur Fréquences vocales.

Si votre téléphone n'effectue pas la numérotation, c'est probablement parce qu'il est relié à un standard PBX d'ancienne génération. Dans ce cas, vous devez régler le mode de numérotation sur Décimal (numérotation par impulsions).



Appuyez sur la touche  (**gauche**) pour accéder au menu



Utilisez  et  pour faire défiler le menu jusqu'à l'option '**Réglages BS**'

Appuyez sur la touche  (**gauche**) pour confirmer

Utilisez  et  pour faire défiler le menu jusqu'à l'option '**Mode Num**'

Appuyez sur la touche  (**gauche**) pour confirmer

Utilisez  et  pour faire défiler le menu jusqu'à l'option '**Fréq Vocales**' ou '**Décimal**'.

Appuyez sur la touche  (**gauche**) pour **Sauvegarder** le réglage. Appuyez maintenant sur la touche  pour revenir à l'écran de veille, ou attendez 40 secondes

RÉGLAGE DE LA BASE

Réglage du Temps de "Flash"

(rappel d'enregistreur)

Vous pouvez modifier la durée du rappel d'enregistreur.



Appuyez sur la touche  (**gauche**) pour accéder au menu



Utilisez les touches  et  pour atteindre l'option
'Réglages BS'

Appuyez sur la touche  (**gauche**) pour confirmer

Utilisez les touches  et  pour atteindre l'option
'Temps "Flash'

Appuyez sur la touche  (**gauche**) pour confirmer

Utilisez les touches  et  pour atteindre l'option
'Flash-1' ou **'Flash-2'**.

Appuyez sur la touche  (**gauche**) pour **Sauvegarder** le réglage. Appuyez maintenant sur la touche  pour revenir à l'écran de veille, ou attendez 40 secondes

Flash 1 = 100ms



Flash 2 = 300ms

RÉGLAGE DE LA BASE



Modifier le code PIN

Par défaut, le code PIN enregistré est le 0000. Nous vous recommandons de modifier ce code, pour votre sécurité.

Appuyez sur la touche  (**gauche**) pour accéder au menu

Utilisez  et  pour faire défiler le menu jusqu'à l'option '**Réglages BS**'

Appuyez sur la touche  (**gauche**) pour confirmer

Utilisez  et  pour faire défiler le menu jusqu'à l'option '**Modifier PIN**'

Appuyez sur la touche  (**gauche**) pour confirmer



Le téléphone vous invitera à saisir votre code PIN (par défaut, le code est 0000). Utilisez le clavier pour entrer le code PIN actuel.

Appuyez sur la touche  (**gauche**) pour confirmer:
'Suivant'

Si le code PIN saisi est validé, le téléphone vous invitera à entrer le nouveau code PIN de votre choix.

Entrez le nouveau code PIN choisi et appuyez sur la touche de fonction  **Suivant (gauche)**

Le téléphone vous demandera alors de confirmer le nouveau code PIN. Entrez encore une fois le nouveau code PIN choisi.



Appuyez sur la touche  (**gauche**) pour **Sauvegarder** le réglage. Appuyez maintenant sur la touche  pour revenir à l'écran de veille, ou attendez 40 secondes

RÉGLAGE DE LA BASE



Réinitialiser la Base

Vous pouvez restaurer les réglages par défaut de la base.

Appuyez sur la touche  (**gauche**) pour accéder au menu

Utilisez  et  pour faire défiler le menu jusqu'à l'option
'Réglages BS'

Appuyez sur la touche  (**gauche**) pour confirmer

Utilisez  et  pour faire défiler le menu jusqu'à l'option
'RAZ base'

Appuyez sur la touche  (**gauche**) pour confirmer



Le téléphone vous invitera à saisir votre code PIN (par défaut, le code est **0000**).

Appuyez sur la touche  (**gauche**) pour **Remettre À Zéro**

Si le code PIN est validé, tous les paramètres d'origine de la base seront restaurés. Le téléphone reviendra ensuite automatiquement à l'écran de veille.

UTILISATION

Passer un appel

Décrochez le combiné. Appuyez sur 
Le symbole  s'affiche alors à l'écran du combiné.

Lorsque vous entendez la tonalité, composez le numéro de votre correspondant.

Pour mettre fin à la communication, appuyez simplement sur la touche  ou reposez le combiné sur la base



Pre-numérotation

Décrochez le combiné.
Composez le numéro souhaité (jusqu'à 32 chiffres)

Appuyez sur la touche , le numéro est composé automatiquement

Pour mettre fin à la communication, appuyez simplement sur la touche  ou reposez le combiné sur la base

Remarque: Si vous avez fait une erreur de saisie en composant le numéro au clavier :

- Appuyez sur la touche de fonction  **Effacer (droite)** pour supprimer le chiffre précédant le curseur, puis saisissez le chiffre de votre choix
- Appuyez sur la touche de fonction  **Effacer (droite)** pendant plus d'une seconde pour effacer tous les caractères saisis et revenir à l'écran de veille.

UTILISATION

Recevoir un appel



Lorsque vous recevez un appel, le téléphone sonne. Si l'appelant est identifié (pour cela, vous devez être abonné à un service de présentation du nom ou du numéro), le téléphone affiche le numéro du correspondant. Si le numéro du correspondant est enregistré dans le répertoire, le téléphone affiche le nom du contact.

Appuyez sur la touche  pour répondre

Si la fonction Réponse automatique est activée,
Retirez simplement le combiné de sa base

Pour mettre fin à la communication, appuyez sur la
touche  ou reposez le combiné sur la base



Lorsque vous raccrochez, le téléphone affiche la durée de l'appel.



Remarque: Vous pouvez régler le volume de la sonnerie pendant que le téléphone sonne, à l'aide des touches  et  .



UTILISATION



Mains libres

Vous pouvez activer le haut-parleur intégré au combiné, avant un appel ou en cours de conversation. En mode mains libres, il n'est pas nécessaire de garder le combiné en main. Vous entendrez votre correspondant dans le haut-parleur et le microphone lui transmettra votre voix.

Avant de passer un appel, appuyez deux fois sur  pour activer la fonction mains libres. Le symbole  apparaîtra alors à l'écran.

Appuyez sur  pendant un appel pour activer la fonction mains libres. Le symbole  apparaîtra alors à l'écran.

Appuyez une nouvelle fois sur  en cours de conversation pour désactiver la fonction mains libres. Le symbole  disparaît.

Remarque: Pour régler le volume du haut-parleur, utilisez le menu Réglages Audio dans les Réglages du Combiné ou les touches  et  pour régler le volume au niveau souhaité.

UTILISATION

Touche Secret

Si vous le souhaitez, vous pouvez parler à une personne qui se trouve à vos côtés, sans que votre correspondant vous entende.



En mode secret, vous pourrez toujours entendre votre correspondant, mais lui ne vous entendra plus.

En cours de conversation, appuyez sur la touche de fonction  **Secret (droite)**

L'écran affiche alors **'Mode Secret'** pour vous informer que le microphone est coupé et que votre correspondant ne vous entend plus parler

Appuyez une nouvelle fois sur la touche de fonction  **Secret (droite)** pour reprendre la conversation. **'Mode Secret'** disparaît alors de l'écran

Volume en Réception

En cours de conversation, vous pouvez utiliser les touches  et  pour régler le volume de l'écouteur. Cinq niveaux de réglage sont disponibles (de 1 à 5). Le niveau de volume sélectionné est affiché à l'écran.

UTILISATION

Rappel du dernier numéro

Pour rappeler le dernier numéro composé :

Décrochez le combiné.

Appuyez sur la touche  ou sur la touche de fonction **BIS** à partir de l'écran de veille



Appuyez sur la touche  pour recomposer le numéro

Rappel des derniers numéros composés

Vous pouvez rappeler le numéro de votre choix parmi les 10 derniers numéros composés:

Décrochez le combiné.

Appuyez sur la touche  ou sur la touche de fonction **BIS** à partir de l'écran de veille

Utilisez les touches  et  pour parcourir la liste des numéros composés jusqu'à atteindre le numéro que vous souhaitez appeler

Appuyez sur la touche  pour recomposer le numéro

Remarque:



- Si le journal ne comporte aucun numéro, le message "**Vide**" s'affiche à l'écran
- Si la mémoire est saturée, c'est-à-dire si la liste comporte 10 numéros, le plus ancien numéro composé sera automatiquement effacé à chaque fois que vous composerez un nouveau numéro. La mémoire de rappel sera actualisée.

UTILISATION

Ajouter au répertoire des numéros composés

Décrochez le combiné.

Appuyez sur la touche  à partir de l'écran de veille

Utilisez  et  pour parcourir la liste des numéros composés et atteindre le numéro à ajouter au répertoire

Appuyez sur 'Plus'  (**gauche**) pour confirmer



Appuyez une nouvelle fois sur  (**gauche**) pour sélectionner '**Ajout Rép**'



L'écran affiche alors '**Nom?**' Utilisez le clavier pour entrer le nom que vous souhaitez associer à ce numéro (voir tableau des caractères)

Appuyez sur la touche  (**gauche**) pour confirmer la sélection

L'écran affiche alors le numéro sélectionné

Appuyez sur la touche  (**gauche**) pour confirmer la sélection

Utilisez  et  pour faire défiler le menu jusqu'à obtenir la sonnerie que vous souhaitez associer à ce numéro. À mesure que vous parcourez le menu, le téléphone joue la mélodie/la tonalité en surbrillance. Pour définir un numéro VIP, nous conseillons de sélectionner une sonnerie spécifique pour ce contact. Choisissez une sonnerie différente de celle utilisée pour les appels normaux. Vous pouvez définir jusqu'à 9 sonneries VIP associées à 9 numéros

Appuyez sur  (**gauche**) pour confirmer. Appuyez sur  pour revenir à l'écran de veille, ou attendez 40 secondes



UTILISATION

Supprimer les Numéros Appelés

Pour supprimer un numéro de la liste des derniers numéros composés :

Décrochez le combiné.

Appuyez sur la touche  à partir de l'écran de veille

Utilisez les touches  et  pour parcourir la liste des numéros composés jusqu'à atteindre le numéro que vous souhaitez supprimer

Appuyez sur la touche de fonction  (**gauche**) pour sélectionner

Utilisez les touches  et  pour faire défiler le menu jusqu'à l'option '**Supprimer**'

Appuyez sur la touche de fonction  (**gauche**) pour confirmer



Vous serez alors invité à 'Confirmer ?' Appuyez de nouveau sur la touche  (**gauche**) pour confirmer

Pour effacer tous les numéros de la liste des derniers numéros composés :

Décrochez le combiné.

Appuyez sur la touche  à partir de l'écran de veille

Appuyez sur la touche de fonction  (**gauche**) pour sélectionner

Utilisez les touches  et  pour faire défiler le menu jusqu'à l'option '**Tout Supp**'

Appuyez sur la touche de fonction  (**gauche**) pour sélectionner

Vous serez alors invité à 'Confirmer ?' Appuyez de nouveau sur la touche  (**gauche**) pour confirmer

UTILISATION

Fonction Rappel d'Enregistreur

La touche de fonction  (**gauche**) permet également d'accéder aux services confort de votre opérateur téléphonique, comme le Signal d'appel ou le transfert de vos appels vers un autre appareil à l'intérieur d'un standard privé. L'écran affichera le symbole 'R'.

Localisation du combiné

Pour localiser le combiné, suivez simplement la procédure suivante :

Appuyez sur le bouton  situé sous la base, pendant moins de 2 secondes

Tous les combinés associés à la base seront localisés et sonneront pendant 60 secondes environ



Pour mettre fin à la procédure de localisation, appuyez sur n'importe quelle touche du combiné que vous vouliez localiser, ou appuyez une nouvelle fois sur le bouton  en dessous de la base



Durée des appels



Votre combiné décompte automatiquement la durée de chaque appel extérieur. Le temps écoulé s'affiche pendant la conversation. La durée totale de l'appel reste affichée pendant quelques secondes après la fin de la communication.

UTILISATION

Verrouillage du clavier

Si la fonctionnalité est activée, toutes les touches sont verrouillées, à l'exception de la touche . Utilisez la touche  pour prendre un appel entrant, qu'il s'agisse d'un appel extérieur par interphone. Quand la conversation est terminée, raccrochez, le téléphone repassera automatiquement en mode verrouillé. Le verrouillage du clavier permet d'éviter d'appuyer sur une touche par erreur.

Activer le verrouillage : Appuyez sur la touche  jusqu'à ce que le symbole  et le message 'Comb Bloqué' apparaissent à l'écran

Désactiver le verrouillage : Appuyez sur la touche  jusqu'à ce que le symbole  disparaisse de l'écran.

Identifiant de l'Appelant

Vous pourrez uniquement utiliser les fonctionnalités décrites dans cette partie de la notice si vous avez souscrit au service de présentation du numéro auprès de votre opérateur.

L'identification de l'appelant vous permet de voir qui vous appelle sur l'écran du téléphone (sauf si le numéro est masqué, indisponible ou s'il s'agit d'un appel international).

Si votre correspondant a masqué son numéro, l'écran affichera **Privé**.

Si un correspondant vous appelle depuis une zone sur laquelle l'opérateur téléphonique ne propose aucun service d'identification ou ne gère pas encore l'envoi d'informations sur les numéros d'appel vers votre zone, le texte **Indisponible - Hors Zone** s'affiche à l'écran.

Les informations concernant votre correspondant seront enregistrées dans le journal des appelants, que vous ayez pris l'appel ou non. Ce journal permet de conserver les **40** derniers appels entrants.

Le symbole ↓ s'affichera à l'écran si vous avez manqué un ou plusieurs appels. Si le journal des appelants est saturé, le symbole ↓ clignote.

Identifiant de l'Appelant

Consulter le Journal des Appels reçus

Appuyez sur la touche  (**gauche**) pour accéder au menu

Appuyez encore sur la touche  (**gauche**) pour sélectionner
'Liste des Appels'

L'écran affiche alors le journal des appels reçus

Utilisez les touches  et  pour parcourir la liste

Vous pouvez également accéder au journal en appuyant sur la touche  à partir de l'écran de veille.



Remarque: Si le journal ne comporte aucun numéro, le message "**Vide**" s'affiche à l'écran .

Appeler un numéro du Journal des appels reçus

Appuyez sur la touche  (**gauche**) pour accéder au menu

Appuyez sur la touche  (**gauche**) pour sélectionner
'Liste App'

L'écran affiche alors le journal des appels reçus

Utilisez les touches  et  pour parcourir la liste jusqu'à
atteindre le numéro souhaité

Appuyez sur la touche , le numéro est composé
automatiquement

Identifiant de l'Appelant

Enregistrer un numéro du journal des appels reçus

Appuyez sur la touche **Menu**, puis sur **Sélect.** pour choisir 'Liste App'

L'écran affiche alors le journal des appels reçus

Utilisez les touches  et  pour parcourir la liste jusqu'à atteindre le numéro souhaité



Appuyez encore sur  (**gauche**) pour sélectionner **Plus**. Vous accédez alors au menu '**Ajout rép.**'. Appuyez sur la touche '**Sélect**'

L'écran affiche alors '**Nom?**' Utilisez le clavier pour entrer le nom à associer à ce numéro (voir tableau des caractères ci-dessous)

Appuyez sur la touche de fonction  **Suivant (gauche)**

L'écran affiche alors le numéro sélectionné dans la liste des appels reçus. Vous pouvez le modifier si nécessaire.

Appuyez sur la touche de fonction  **Suivant (gauche)**



Utilisez les touches  et  pour faire défiler le menu jusqu'à obtenir la sonnerie que vous souhaitez associer à ce numéro. À mesure que vous parcourez le menu, le téléphone joue la mélodie/la tonalité en surbrillance. Pour définir un numéro VIP, nous vous conseillons de sélectionner une sonnerie spécifique pour ce contact. Choisissez une sonnerie différente de la sonnerie utilisée pour les appels normaux. Vous pouvez définir jusqu'à 9 sonneries VIP associées à 9 numéros différents

Appuyez sur la touche de fonction  (**gauche**) pour **Sauvegarder** le réglage.



Identifiant de l'Appelant

Effacer un numéro du Journal des appels reçus

Appuyez sur la touche **Menu**, puis sur **Sélect.** pour choisir '**Liste App**'

Utilisez les touches  et  pour parcourir la liste jusqu'à atteindre le numéro que vous souhaitez supprimer

Appuyez sur la touche de fonction  **Plus (gauche)**

Utilisez  et  pour faire défiler le menu jusqu'à l'option '**Supprimer**'



Appuyez sur la touche de fonction  **(gauche)** pour sélectionner

Vous serez alors invité à 'Confirmer ?' Appuyez de nouveau sur la touche  **Effacer (gauche)** pour confirmer

Effacer les numéros du Journal des appels reçus

Appuyez sur la touche **Menu**, puis sur **Sélect.** pour choisir '**Liste des Appels**'

Appuyez sur la touche de fonction  **Plus (gauche)**

Utilisez  et  pour faire défiler le menu jusqu'à l'option '**Tout Supp.**'

Appuyez sur la touche de fonction  **(gauche)** pour sélectionner

Vous serez alors invité à 'Confirmer ?' Appuyez de nouveau sur la touche  **OK (gauche)** pour confirmer



RÉPERTOIRE

Vous pouvez enregistrer des numéros de téléphone dans le répertoire. En sauvegardant les numéros que vous utilisez souvent, vous pourrez passer un appel facilement, sans avoir à mémoriser le numéro ni à le composer.

Le répertoire peut contenir jusqu'à 50 numéros. Chaque numéro de téléphone peut contenir jusqu'à 20 chiffres et être associé à un nom comportant jusqu'à 12 caractères.

Créer un contact dans le répertoire

Appuyez sur la touche  (**gauche**) pour accéder au menu

Utilisez  et  pour atteindre l'option '**Répertoire**'

Appuyez sur la touche  (**gauche**) pour sélectionner



Appuyez encore sur la touche  (**gauche**) pour sélectionner '**Ajout. Fiche**'

L'écran affiche '**Nom?**' A l'aide du clavier, entrez le nom que vous souhaitez associer à ce numéro (voir Tableau des caractères ci-dessous). Jusqu'à 12 caractères.



Appuyez sur la touche  **Suivant (gauche)** pour confirmer

L'écran affiche maintenant **Numéro?** Saisissez le numéro de téléphone que vous souhaitez enregistrer (20 chiffres maximum).

Appuyez sur la touche  **Suivant (gauche)** pour confirmer

Utilisez  et  pour obtenir la sonnerie à associer à ce numéro. Le téléphone joue la mélodie/la tonalité en surbrillance dans le menu. Pour définir un numéro VIP, nous conseillons de sélectionner une sonnerie spécifique pour ce contact. Choisissez une sonnerie différente de celle utilisée pour les appels normaux. Vous pouvez définir jusqu'à 9 sonneries VIP associées à 9 numéros

RÉPERTOIRE

Appuyez sur la touche de fonction  (**gauche**) pour **Sauvegarder** le réglage. Vous pouvez recommencer la procédure pour ajouter un autre contact au répertoire, appuyez sur la touche  pour revenir à l'écran de veille, ou attendre 40 secondes

Remarque: Appuyez sur la touche  **Effacer (droite)** pour supprimer le chiffre précédant le curseur, puis saisissez le chiffre de votre choix.

Appuyez sur la touche de fonction  **Effacer (droite)** pendant plus d'une seconde pour effacer tous les caractères saisis et revenir à l'écran de veille.

Insérer une Pause

L'insertion d'une pause aménage un temps d'attente de 3 secondes. Cette pause est nécessaire pour entrer en communication avec certains systèmes téléphoniques.

Pour insérer une pause de numérotation entre des numéros lorsque vous enregistrez un numéro dans le répertoire, appuyez sur la touche  jusqu'à ce que la lettre **P** apparaisse à l'écran.

Tableau des caractères

Touche	Caractères, par ordre d'affichage								
0	(esp)	0	?	&	/	.	,	!	
1	1	@	_	+	-	"	()	%
2	A	B	C	a	b	c	2		
3	D	E	F	d	e	f	3		
4	G	H	I	g	h	i	4		
5	J	K	L	j	k	l	5		
6	M	N	O	m	n	o	6		
7	P	Q	R	S	p	q	r	s	7
8	T	U	V	t	u	v	8		
9	W	X	Y	Z	w	x	y	z	9

RÉPERTOIRE

Consulter le répertoire



Prendre le combiné.

Appuyez sur la touche  à partir de l'écran de veille

L'écran affiche alors la liste des contacts contenus dans le répertoire

Utilisez les touches  et  pour parcourir la liste jusqu'à atteindre le contact recherché

Appuyez sur la touche de fonction  (**gauche**) pour afficher le numéro de téléphone

Vous pouvez faire une recherche alphabétique en entrant le premier caractère du nom recherché, l'écran affichera un nom commençant par cette lettre et faire défiler la liste avec les touches  et .

Composer un Numéro du Répertoire

Prendre le combiné.

Appuyez sur la touche  à partir de l'écran de veille

L'écran affiche alors la liste des contacts contenus dans le répertoire

Utilisez les touches  et  pour parcourir la liste jusqu'à atteindre le contact recherché

Appuyez sur la touche , le numéro est composé automatiquement

RÉPERTOIRE

Modifier un contact du répertoire téléphonique

Appuyez sur la touche  (**gauche**) pour accéder au menu

Utilisez  et  pour atteindre l'option 'Répertoire'

Appuyez sur la touche de fonction  (**gauche**) pour sélectionner

Utilisez  et  pour faire défiler le menu jusqu'à l'option 'Modif Fiche'

Appuyez sur la touche de fonction  (**gauche**) pour sélectionner

Utilisez les touches  et  pour parcourir la liste jusqu'à atteindre le contact que vous souhaitez modifier

Appuyez sur la touche de fonction  (**gauche**) pour confirmer



Le curseur clignotant se positionne automatiquement à droite du dernier caractère du nom. Vous pouvez maintenant modifier le nom en utilisant la touche  (**droite**) pour supprimer le caractère précédant le curseur, puis entrer le caractère de votre choix



Appuyez sur  **Suivant (gauche)** pour enregistrer la modification

RÉPERTOIRE

Le curseur se positionne à droite du dernier chiffre du numéro. Vous pouvez modifier le chiffre avec la touche  (**droite**) pour effacer le dernier chiffre précédant le curseur et entrer le chiffre de votre choix

Appuyez sur  **Suivant (gauche)** pour enregistrer la modification



Utilisez les touches  et  pour faire défiler le menu et sélectionner la mélodie de votre choix. À mesure que vous parcourez le menu, le téléphone joue la mélodie/la tonalité en surbrillance. Si vous voulez définir un numéro VIP, nous vous conseillons de sélectionner une sonnerie spécifique pour ce contact. Choisissez une sonnerie différente de la sonnerie utilisée pour les appels normaux. Vous pouvez définir jusqu'à **9** sonneries VIP associées à 9 numéros différents

Appuyez sur la touche de fonction  **Enregistrer (gauche)** pour confirmer. Vous pouvez recommencer la procédure pour modifier un autre contact du répertoire, appuyer sur la touche  pour revenir à l'écran de veille, ou attendre **40** secondes

RÉPERTOIRE

Supprimer un contact du répertoire



Appuyez sur la touche  (**gauche**) pour accéder au menu

Utilisez  et  pour atteindre l'option '**Répertoire**'

Appuyez sur la touche de fonction  (**gauche**) pour sélectionner

Utilisez  et  pour faire défiler le menu jusqu'à l'option '**Supp Fiche**'

Appuyez sur la touche de fonction  (**gauche**) pour sélectionner



Utilisez les touches  et  pour parcourir la liste jusqu'à atteindre le contact que vous souhaitez supprimer

Appuyez sur la touche de fonction  (**gauche**) pour sélectionner



Vous serez alors invité à 'Confirmer ?' Appuyez de nouveau sur la touche  **OK (gauche)** pour confirmer

Supprimer tous les Contacts du Répertoire

Appuyez sur la touche  (**gauche**) pour accéder au menu

Utilisez  et  pour faire défiler le menu jusqu'à l'option '**Répertoire**'

Appuyez sur la touche de fonction  (**gauche**) pour sélectionner

Utilisez  et  pour faire défiler le menu jusqu'à l'option '**Tout Supp**'

Appuyez sur la touche de fonction  (**gauche**) pour sélectionner



Vous serez alors invité à 'Confirmer ?' Appuyez de nouveau sur la touche  **OK (gauche)** pour confirmer

RÉPERTOIRE



État du Répertoire

L'écran d'état du répertoire indique le nombre de numéros déjà enregistrés dans le répertoire. Par ex: 05/50

Appuyez sur la touche  (**gauche**) pour accéder au menu

Utilisez les touches  et  pour faire défiler le menu jusqu'à l'option '**Répertoire**'

Appuyez sur la touche de fonction  (**gauche**) pour sélectionner

Utilisez les touches  et  pour faire défiler le menu jusqu'à l'option '**État Répert**'

Appuyez sur la touche de fonction  (**gauche**) pour sélectionner

L'écran affiche alors le nombre de contacts déjà présents dans le répertoire

Appuyez sur la touche de fonction  pour revenir à l'écran de veille, ou attendez 40 secondes

COMBINÉS & BASES

Le combiné sans fil de votre téléphone est associé par défaut à la base fournie. Il a été enregistré sous le nom de Combiné 1 (HS 1). Si vous achetez d'autres combinés, vous devrez également les associer à la base.

Vous pouvez enregistrer jusqu'à 5 combinés par base. Cela signifie que vous pouvez passer des appels internes entre les différents combinés enregistrés, transférer un appel entrant entre les différents combinés et répondre à un appel en décrochant n'importe quel combiné, car ils sonneront tous lorsque vous recevrez un appel.

Vous pouvez également enregistrer jusqu'à 4 bases différentes pour chaque combiné. Cela permet d'augmenter la portée de votre système téléphonique, car vous pouvez vous déplacer entre les différentes zones de couverture des bases sans interrompre votre communication.

Enregistrer un nouveau Combiné

Pour associer un combiné à la base, appuyez tout d'abord sur le bouton  situé sous la base pendant 5 secondes environ, puis relâchez-le.

Appuyez sur la touche  (**gauche**) pour accéder au menu

Utilisez les touches  et  pour atteindre l'option '**Enregistr**'

Appuyez sur la touche de fonction  (**gauche**) pour sélectionner

COMBINÉS & BASES

Utilisez les touches  et  pour parcourir la liste des bases

Appuyez sur la touche de fonction  (**gauche**) pour sélectionner la base de votre choix. Le combiné recherche alors la base demandée: le message "Recherche " clignote à l'écran.

Si le combiné détecte la base recherchée, vous serez invité à saisir le code PIN (le code par défaut est 0000).

Appuyez sur la touche  (**gauche**) pour valider votre choix

Si le code PIN est accepté, vous entendrez un bip confirmant l'enregistrement du combiné, et la base affectera un numéro au combiné. Si le code PIN que vous avez saisi est erroné, vous entendrez une alerte sonore et le combiné reviendra à l'étape précédente du processus d'enregistrement

Choisir une Base

Votre combiné peut être associé à 4 bases différentes. Voir "Sélectionner une Base" dans les Réglages du Combiné.

Remarque: Pour utiliser le combiné avec plusieurs bases, vous devrez enregistrer le combiné auprès de chacune d'entre elles (voir la section "Enregistrer un nouveau combiné").

Libérer un Combiné



Si nécessaire, vous pouvez libérer un combiné enregistré à une base. Voir la section "Supprimer un combiné" dans les Réglages de la base.

COMBINÉS & BASES

Appels Internes

Si vous avez associé plusieurs combinés à une même base, vous pouvez passer des appels entre ces différents combinés et transférer des appels externes vers l'un ou l'autre de ces combinés.



Passer un appel interne

Appuyez sur la touche	
Saisissez le numéro du combiné que vous voulez contacter (1 à 5)	
	

Remarque:

Vous entendrez une alerte sonore si vous avez tapé un mauvais numéro de combiné ou si vous demandez un combiné inexistant.

Recevoir une communication interne

Le combiné contacté sonne. Le numéro du combiné appelant s'affiche alors à l'écran ' Appel du combiné X '
Pour répondre, appuyez sur la touche 
Pour mettre fin à la communication, appuyez de nouveau sur 

Remarque:

Si vous recevez un appel extérieur pendant une communication en interphone, l'écran du combiné affiche le numéro du correspondant qui cherche à vous joindre. Vous pouvez alors terminer la communication par interphone en appuyant sur la touche .

Vous entendrez la sonnerie habituelle pour un appel extérieur, et vous pourrez alors appuyer sur la touche  pour prendre l'appel.

COMBINÉS & BASES

Transfert d'appels entre combinés

Vous pouvez transférer un appel extérieur d'un combiné vers un autre combiné enregistré sur la même base.

Pendant un appel extérieur, si vous souhaitez transférer l'appel, appuyez sur la touche . Votre correspondant extérieur sera mis en attente

Saisissez le numéro du combiné que vous voulez contacter (1 à 5)

Le combiné contacté sonne. Le numéro du combiné appelant s'affiche alors à l'écran **'Appel du combiné X'**

Pour décrocher, la personne contactée appuie sur la touche



Si vous le souhaitez, vous pouvez maintenant parler à l'utilisateur contacté.

Pour transférer l'appel extérieur à cette personne, appuyez sur



O U

Pour annuler le transfert d'appel et reprendre votre conversation avec le correspondant extérieur, appuyez sur la touche 

Remarque:

Lorsque vous transférez un appel, vous pouvez raccrocher avant que le combiné contacté ne réponde. Dès que vous avez raccroché, le correspondant extérieur est en liaison avec le combiné que vous avez contacté.

Si le combiné contacté ne prend pas l'appel dans un certain délai prédéfini, l'appel sera re-transféré vers votre appareil.

COMBINÉS & BASES

Conférence à trois

Si vous êtes en communication et que vous souhaitez qu'une autre personne intervienne, vous pouvez établir une conférence à trois :

Pendant une communication externe, appuyez sur la touche



. Votre correspondant extérieur sera mis en attente

Saisissez le numéro du combiné que vous voulez inviter à la conversation (de 1 à 5)

Le combiné contacté sonne. Le numéro du combiné appelant s'affiche alors à l'écran '**Appel du combiné X**'

Pour décrocher, la personne contactée appuie sur la touche



L'appelant peut maintenant appuyer sur la touche  pour commencer la conférence

Les utilisateurs des combinés internes peuvent appuyer sur la touche  à tout moment pour quitter la conférence s'ils le souhaitent.

SIGNAL D'APPEL

Identifier l'Appelant en cas de Signal d'appel

Si vous êtes abonné à un service de signal d'appel (Appel en attente) de votre opérateur téléphonique, l'écran affiche le nom et le numéro de la personne qui cherche à vous joindre alors que vous êtes déjà en ligne.

Appuyez sur la touche de fonction  (**gauche**) 'R' pour répondre au deuxième correspondant

Une fois la conversation terminée, appuyez de nouveau sur la touche de fonction  (**gauche**) 'R' pour reprendre en ligne le premier correspondant.

Remarque: Si vous avez transféré un appel extérieur vers un autre combiné, la fonction de signal d'appel ne fonctionnera pas sur cet autre combiné.

DÉPANNAGE

Vérifications de base

- Vérifiez que le cordon de ligne et l'adaptateur secteur sont correctement raccordés et qu'ils sont en bon état.
- Vérifiez que les piles sont bien positionnées dans leur logement.
- Vérifiez que les piles sont suffisamment chargées.
- Branchez un autre téléphone à la prise téléphonique murale ou branchez votre téléphone à une autre prise téléphonique murale afin de déterminer si le problème vient de votre appareil ou de la prise téléphonique.
- Vérifiez que vous avez correctement branché l'adaptateur secteur à l'appareil.

Problème d'enregistrement du combiné

- Commencez par effectuer les vérifications de base.

L'écran ne fonctionne pas

- Commencez par effectuer les vérifications de base
- Vérifiez que le combiné est allumé

Le combiné et la base ne communiquent pas

- Vous êtes peut-être hors de portée de la base. Rapprochez-vous de la base.

Le combiné ne se recharge pas sur son support

- Vérifiez que le combiné est correctement positionné. Pendant la recharge, l'écran doit indiquer en haut à droite le symbole d'une pile se rechargeant progressivement.

Le combiné ne sonne pas

- Commencez par effectuer les vérifications de base.
- Vérifiez que la sonnerie n'est pas coupée.

DÉPANNAGE

Pas de tonalité lorsque vous appuyez sur la touche

- Commencez par effectuer les vérifications de base.
- Vérifiez que le numéro du combiné s'affiche à l'écran, par exemple HS1 (combiné n°1). Si l'écran n'affiche aucun numéro, vous devez enregistrer le combiné (voir chapitre Enregistrement du combiné).

Vous entendez une alerte sonore en cours de conversation :

- Les piles sont déchargées. Vous devez reposer le combiné sur son support pour le recharger.
- Vous êtes hors de portée de la base.

Aucun numéro n'apparaît à l'écran lorsque le téléphone sonne :

- Contactez votre opérateur téléphonique pour souscrire au service de présentation du numéro.
- Même si vous êtes abonné à un service de présentation du numéro, l'écran ne pourra afficher le numéro de votre correspondant si celui-ci a choisi de masquer son numéro (numéro privé). Dans ce cas, l'écran affiche **'Privé' 'Hors zone'** pourra également s'afficher à l'écran s'il s'agit d'un appel international
- L'appel peut provenir d'un standard PBX. Dans ce cas, le service de présentation du numéro peut ne pas fonctionner correctement.

L'autonomie des piles est toujours faible

- Nettoyez les contacts de recharge
- Remplacez les piles

Il ne se passe rien lorsque vous appuyez sur une touche, quelle qu'elle soit

- Vérifiez que le clavier n'est pas verrouillé

SÉCURITÉ

Généralités

Utilisez exclusivement l'adaptateur secteur fourni avec l'appareil.

Utilisez exclusivement des batteries rechargeables du type de celles fournies avec votre téléphone.

N'ouvrez jamais le combiné (sauf pour remplacer les piles) ni la base. Contactez le service d'assistance si des réparations sont nécessaires.

Ne jetez jamais les batteries au feu. Les batteries peuvent exploser et libérer des substances chimiques toxiques.

Ne posez pas d'objets sur le cordon de ligne ou le câble d'alimentation.

Si vous êtes certain de ne pas utiliser votre téléphone pendant plus d'un mois, enlevez les piles du combiné.

Nettoyage

Débranchez la base. Utilisez un chiffon doux pour nettoyer l'appareil. Nettoyez régulièrement les contacts de recharge de la base et du combiné. N'utilisez pas de lustrant ou de produit nettoyant : vous pourriez endommager le revêtement extérieur ou les composants électriques à l'intérieur de l'appareil.

Environnement

Évitez d'exposer directement l'appareil aux rayons du soleil. Veillez à ce que l'air puisse circuler librement tout autour de l'appareil.

Ne plongez jamais l'appareil ou une partie de l'appareil dans l'eau et ne l'utilisez pas dans un environnement humide, par exemple dans une salle de bains.

N'exposez pas l'appareil au feu, protégez-le de tout environnement dangereux.

Votre téléphone pourrait être endommagé en cas d'orage: débranchez votre appareil de la prise téléphonique murale. Votre garantie ne couvre pas les dommages provoqués par l'orage.

L'appareil a été conçu pour fonctionner à une température de 5°C à 45°C.

GARANTIE

Geemarc garantit cet appareil pour une durée de deux ans pièces et main-d'œuvre à partir de la date d'achat. Pendant cette période, Geemarc réparera (ou remplacera si nécessaire) votre appareil gratuitement. En cas de problème, nous vous invitons à consulter notre site internet sur www.geemarc.com. La garantie ne couvre pas les accidents, les pièces cassées ou les problèmes causés par la négligence de l'utilisateur. Seuls les techniciens agréés Geemarc sont autorisés à intervenir sur votre appareil. La garantie Geemarc ne limite en aucun cas les droits que vous accorde la loi.

IMPORTANT: VOTRE FACTURE D'ACHAT EST UN ÉLÉMENT ESSENTIEL DE LA GARANTIE. ELLE VOUS SERA DEMANDÉE EN CAS D'INTERVENTION SOUS GARANTIE.

Remarque: La garantie s'applique uniquement en FRANCE

DÉCLARATION DE COMPATIBILITÉ: Ce produit respecte les exigences de compatibilité électromagnétique et de sécurité électrique demandées par la directive européenne RTTE (*Radio and Telecommunications Terminal Equipment Directive*) 2014/53/UE et en particulier l'article 3 sections 1a, 1b et 2. Le fonctionnement de l'appareil n'est pas garanti si le courant de ligne est inférieur à 18 mA.

La déclaration de conformité peut être consultée sur le site : www.geemarc.com



GARANTIE

Raccordement électrique: Votre téléphone a été conçu pour fonctionner exclusivement avec une alimentation électrique de 230V 50Hz (classé "tension dangereuse" selon la norme EN 60950). L'appareil ne possède pas d'interrupteur général de mise sous tension/hors tension. Pour couper l'alimentation de votre téléphone, débranchez l'adaptateur secteur au niveau de la prise électrique murale ou au niveau du téléphone. Quand vous choisirez l'emplacement de votre téléphone, assurez-vous de pouvoir accéder facilement à la prise électrique à laquelle vous le brancherez.

Raccordement téléphonique: les tensions présentes sur le réseau sont classées TRT-3 (Tension de Réseau de Télécommunication) au sens de la norme EN60950.

RECYCLAGE

La directive WEEE (*recyclage des appareils électriques et électroniques*) a été mise en place pour assurer le recyclage des produits parvenus au terme de leur cycle de vie.

Si votre appareil ne fonctionne plus, ne le jetez pas avec vos ordures ménagères.

Nous vous remercions de bien vouloir procéder de la façon suivante:

- Enlevez les batteries de l'appareil et confiez-les à un centre de recyclage ou à un point de collecte. Déposez ensuite l'appareil dans un container de recyclage adapté.
- Vous pouvez également remettre votre appareil usagé à votre revendeur. Si vous achetez un nouvel appareil, le vendeur est tenu de vous reprendre l'ancien.

En appliquant ces quelques recommandations simples, vous contribuez à la protection de l'environnement et à la santé de tous.



Pour en savoir plus :
www.quefairedemesdechets.fr



N'hésitez-pas à consulter notre site Internet pour obtenir des informations et de l'aide sur nos produits: www.geemarc.com

Vous pouvez nous contacter par téléphone au
03.28.58.75.99

ou par fax au **03.28.58.75.76**



UGMyDECT100+_Fr_v1.6

geemarc™ FRANCE
Telecom SA

Parc de l'Etoile
2 rue Galilée
59791 GRANDE-SYNTHÉ Cedex
TEL.SERVICEAPRESVENTE:
03 28 58 75 99

www.geemarc.com