

# AMPLIPOWER 40/50



**Waarschuwing: de AmpliPOWER 40/50 heeft een extra harde versterking van het ontvangstvolume! (risico van akoestische schok).**

# Lees deze gebruikershandleiding zorgvuldig voorafgaande aan het gebruik!

**WAARSCHUWING:** Deze telefoon is speciaal ontworpen voor slechthorenden en het is uitgerust met een volumeregelaar van de handset met het oog op individuele vereisten. Alle gebruikers moeten gepaste voorzichtigheid in acht nemen dat de volumeregelaar van de handset ingesteld is op het laagste niveau dat acceptabel is voor iedere individuele gebruiker. Daarom moet ervoor gezorgd worden dat iedere naïeve gebruiker bekend is met deze vereiste.

# INHOUD

<b>INHOUD</b> .....	<b>1</b>
<b>OMSCHRIJVING</b> .....	<b>3</b>
<b>OPSTELLING</b> .....	<b>6</b>
1 - De telefoon verbinden .....	6
2 - Volume-instelling van de wekker en het belsignaal .....	6
3 - Instelling van het belsignaal .....	7
4 - Toon/Puls schakelaar (T/P) .....	7
5 - Pulsduurschakelaar (270/100).....	8
6 - Wachtschakelaar voor hotelberichten .....	8
7 - Op de muur bevestigen .....	8
<b>DE TELEFOON GEBRUIKEN</b> .....	<b>8</b>
8 - Een binnenkomende oproep beantwoorden.....	9
9 - Afstelling van het volume en de ontvangsttoon .....	10
10 - Opbellen .....	11
11 - Laatste nummer opnieuw bellen.....	12
12 - Rappel, * & # knoppen.....	12
13 - Stilmodus (MUTE) knop .....	12
14 - Telefoonnummers opslaan .....	12
15 - Opgeslagen nummers bellen.....	13
<b>OPTIES</b> .....	<b>14</b>
16 - Direct vibrerende handset (optioneel) .....	14
17 - Trilkussen (optioneel) .....	14
18 - Koptelefoon met microfoon (optioneel).....	15
<b>ALGEMENE INFORMATIE</b> .....	<b>16</b>



Bezoek ons op  
[www.geemarc.com](http://www.geemarc.com)  
voor productondersteuning en hulp.

# OMSCHRIJVING

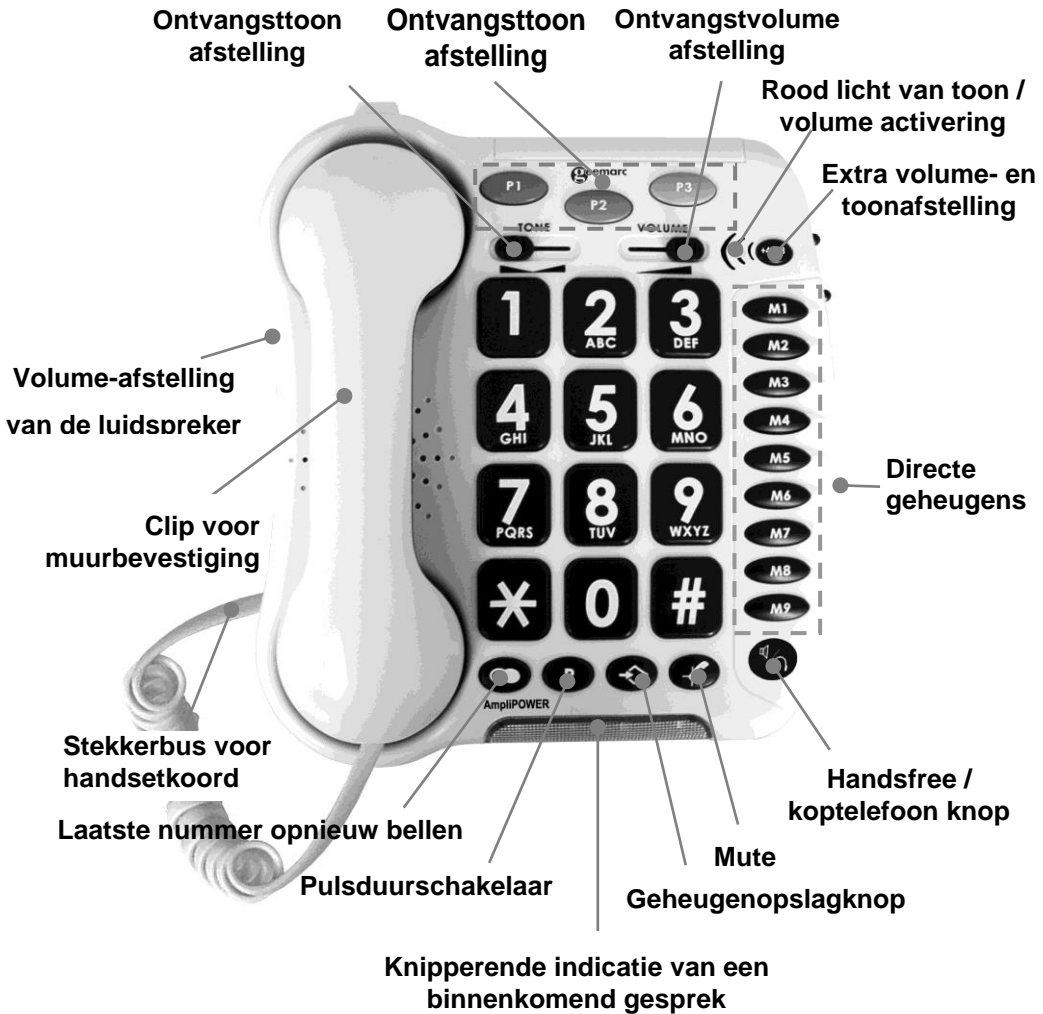

# OMSCHRIJVING

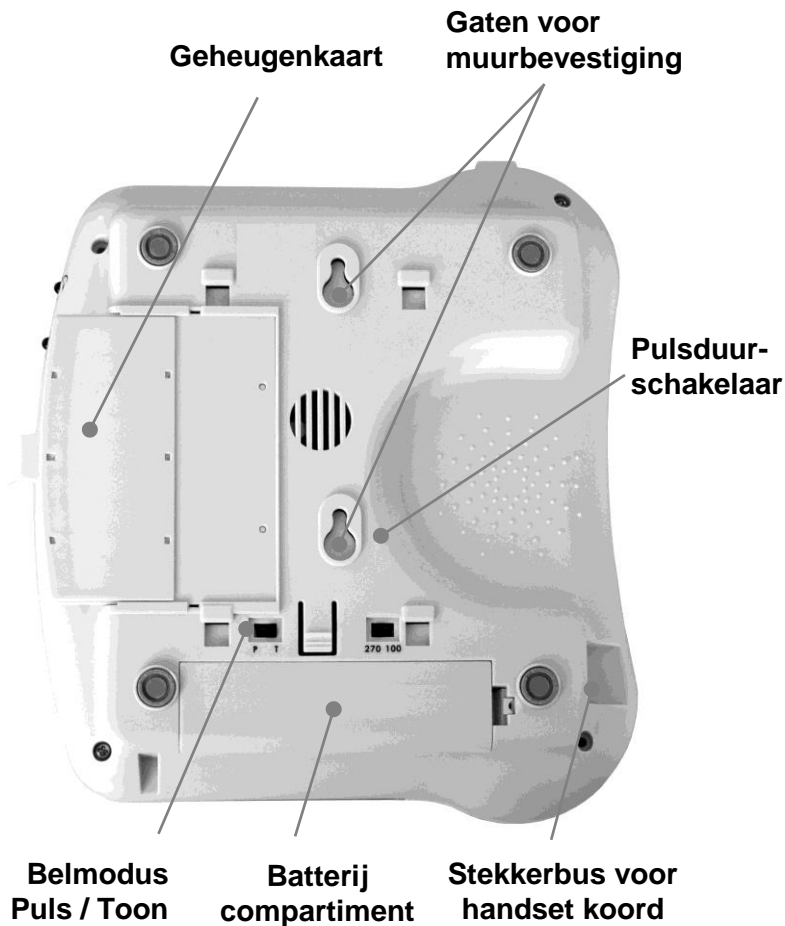

# OMSCHRIJVING

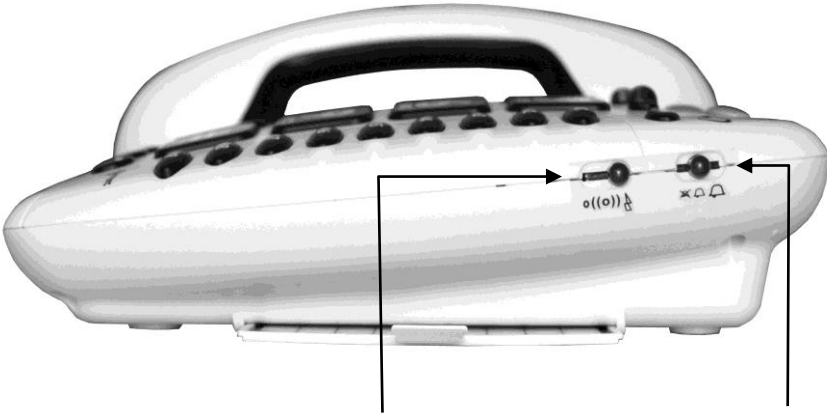

**Wekker / belseignaal  
instelling**

**HI/LOW/OFF  
schakelaar voor  
belseignaal**

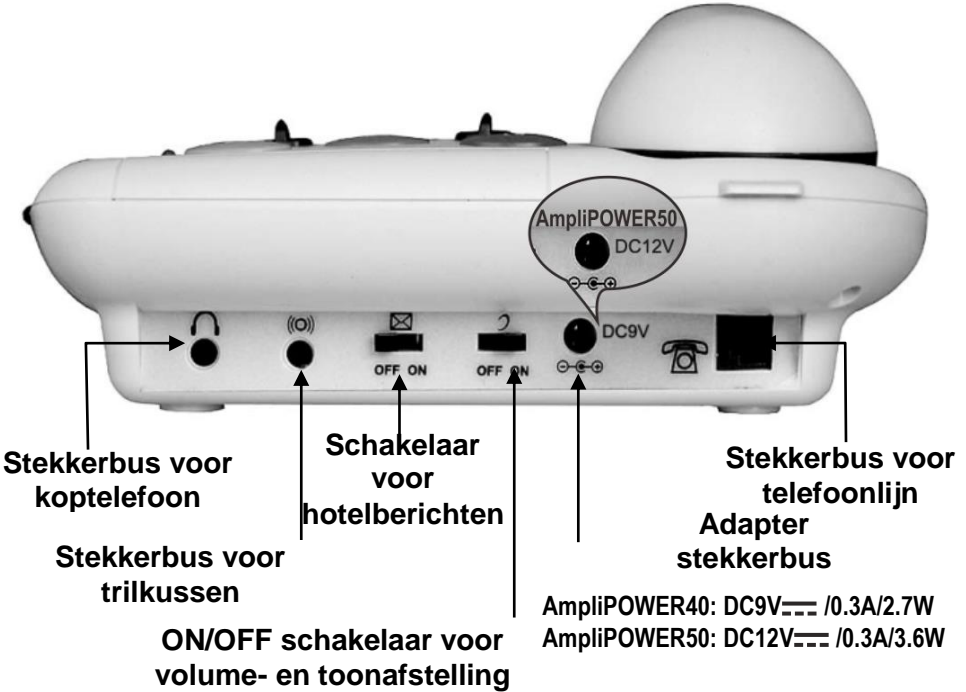

**Stekkerbus voor  
koptelefoon**

**Stekkerbus voor  
trikkussen**

**Schakelaar  
voor  
hotelberichten**

**ON/OFF schakelaar voor  
volume- en toonafstelling**

**AmpliPOWER50  
DC12V**

**DC9V**

**Stekkerbus voor  
telefoonlijn  
Adapter  
stekkerbus**

**AmpliPOWER40: DC9V= /0.3A/2.7W  
AmpliPOWER50: DC12V= /0.3A/3.6W**

# OPSTELLING

## 1 - De telefoon verbinden

---

- Verbind het koord van de handset.
- Open het batterijcompartiment door. Steek er 4x een AAA alkaline batterij (niet meegeleverd) in.  
Klik het deksel van het batterijcompartiment op zijn plaats terug.  
In het geval van stroomuitval zijn er batterijen nodig voor het belsignaal.
- Verbind de lijkabel.
- Verbind de kabel van het trilkussen (optioneel).
- Verbind de kabel van de koptelefoon (optioneel).
- Verbind de PTT stekker met de wandcontactdoos. (\*)
- Verbind de kabel van de adapter met de telefoon.
- Verbind de adapter met de wandcontactdoos (\*\*).
- 

(\*) Geclassificeerd als 'TNV-3' volgens de EN62368-1 norm

(\*\*) Geclassificeerd als 'gevaarlijk voltage' volgens de EN62368-1 norm.

## 2 - Volume-instelling van de wekker en het belsignaal

---

Een zich aan de rechterkant van de telefoon bevindende schakelaar met 3 standen maakt het mogelijk de volgende instellingen te maken:

- 0: Alleen het belsignaal werkt.
- ((o)) : Het belsignaal en het trilkussen werken.
-  : Het belsignaal en het knipperende LED werken.

# OPSTELLING

## 3 - Instelling van het belsignaal

---

Een zich aan de rechterkant bevindende schakelaar maakt het mogelijk om het belsignaal op Hoog (= HI), Laag (= LOW) en Uit (= OFF) te zetten.

 : OFF,  : LOW,  : HI

Uw telefoon wordt geleverd met de volgende instellingen:  
belsignaal op HIGH en de melodie op 6.

	Laag	Medium	Hoog
Melodie 1	1	2	3
Melodie 2	4	5	6 (standaard)
Melodie 3	7	8	9

Als u een andere melodie van het belsignaal wilt, kunt u een nieuwe kiezen door de instelling als volgt te wijzigen:

- Neem de handset ter hand.
- Druk op de  knop.
- Druk op de # knop.
- Druk op een van de 1-9 knoppen.

De melodie van het belsignaal zal bij de volgende oproep in werking treden.

## 4 - Toon/Puls schakelaar (T/P)

---

De Toon/Puls schakelaar is van fabriekswege ingesteld op Toon (T). Tegenwoordig gebruiken alle telefooncentrales Toon bellen. Als uw telefoon niet naar buiten kan bellen, maakt het waarschijnlijk gebruik van een verouderde telefooncentrale (PBX). In dat geval moet de Toon/Puls schakelaar in de Puls stand gezet worden.

## 5 - Pulsduurschakelaar (270/100)

---

The pulsdurschakelaar (engels: TBR) is van fabriekswege ingesteld op 100ms. Het kan op 270ms gezet worden voor andere plaatsen of PBX's.



# OPSTELLING

## 6 - Wachtschakelaar voor hotelberichten

Deze worden gebruikt met de nieuwe diensten op hotelnetwerken. Een zich aan de achterkant van uw telefoon bevindende ☒ schakelaar maakt het mogelijk om de wachtfunctie van hotelberichten AAN (= ON) te zetten. Met de schakelaar AAN zal het rode licht aangaan om u te informeren dat u een bericht op uw telefoon heeft ontvangen.

## 7 - Op de muur bevestigen

Boor 2 gaten in de muur (met 80 mm tussenruimte). Steek de muurpluggen erin en dan de schroeven terwijl u de schroeven 6 mm eruit laat steken. Schuif de telefoon naar beneden over de schroeven om hem vast te zetten.

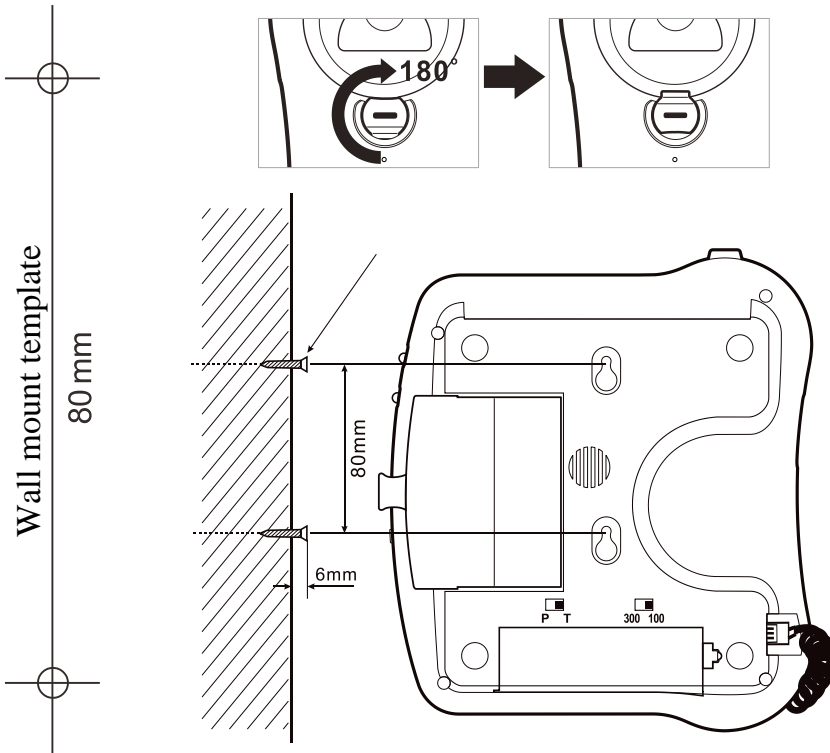



## 8 - Een binnenkomende oproep beantwoorden

---



### Zonder koptelefoon:

- Als een binnenkomende oproep wordt ontvangen zal de telefoon overgaan. Om de oproep te beantwoorden neemt u de handset ter hand en begint te praten.
- Als het gesprek ten einde is, legt u de handset terug op het basisstation om de lijn vrij te maken.

### Met een koptelefoon (optioneel):

- Als een binnenkomende oproep wordt ontvangen en u wilt de oproep beantwoorden, dan drukt u op de  knop en begint te praten.
- Als het gesprek ten einde is, drukt u nogmaals op de  knop om de lijn vrij te maken.

### In de handsfree stand:

- Als een binnenkomende oproep wordt ontvangen zal de telefoon overgaan. Om de oproep te beantwoorden drukt u op de  knop.
- Als het gesprek ten einde is, drukt u nogmaals op de  knop om de lijn vrij te maken.

# DE TELEFOON GEBRUIKEN

## 9 - Afstelling van het volume en de ontvangsttoon

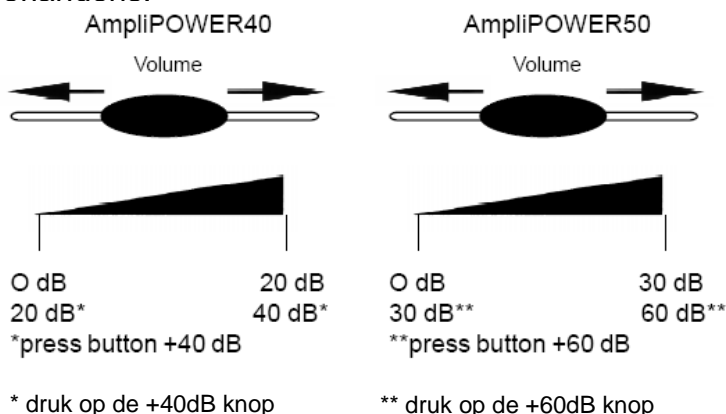

U kunt het volume verhogen en de ontvangsttoon aanpassen aan uw gehoorverlangens. De  knop maakt het mogelijk om extra ontvangst- en toonfuncties (niet) te laten werken tijdens een gesprek.

Als deze functies worden geactiveerd, zal het zich bij de  knop bevindende rode lampje voor extra ontvangst- en toonfuncties aangaan. Stel de **TOON** en **VOLUME** knoppen zo af dat het niveau verandert al naar gelang van uw gehoorverlangens.



### NB:

Wanneer de zich aan de achterkant van de telefoon bevindende  schakelaar **AAN** staat, werken de extra ontvangst- en toonfuncties automatisch elke keer dat u de telefoon gebruikt.

Wanneer de  schakelaar **UIT** staat, moet u deze functies activeren door op de  knop te drukken (of op de  knop voor de AmpliPOWER 50). Toon- en volumeafstelling (20dB - 40dB voor de AmpliPOWER 40 en 30dB - 60dB voor de AmpliPOWER 50) werken alleen als de knop **AAN** is gezet. Als

# DE TELEFOON GEBRUIKEN

de knop **UIT** is gezet, kan alleen het volume van 0dB tot 20dB (0dB tot 30dB voor de AmpliPOWER 50) afgesteld worden.





## 10 - Opbellen

---







### Zonder koptelefoon:

- Neem de handset ter hand.
- Wacht op de kiestoon en toets het gewenste nummer in.
- Als het gesprek afgelopen is, legt u de handset voorzichtig terug op het basisstation.



### Met een koptelefoon (optioneel):

- Druk op de / knop.
- Wacht op de kiestoon en toets het gewenste nummer in.
- Als het gesprek ten einde is, drukt u nogmaals op de / knop om de lijn vrij te maken.

### In de handsfree stand:

- Druk op de / knop.
- Wacht op de kiestoon en toets het gewenste nummer in.
- Als het gesprek ten einde is, drukt u nogmaals op de / knop om de lijn vrij te maken.
- Als de andere kant uw oproep niet beantwoordt, drukt u nogmaals op de / knop om de lijn vrij te maken.

### NB:

- Om tijdens een gesprek de handsfree functie uit te schakelen, neemt u de handset ter hand. Om tijdens een gesprek de handsfree functie te activeren, drukt u op de / knop en legt u de handset terug op het basisstation.
- Tijdens een handsfree gesprek kun u het volume van de luidspreker op een gewenst niveau afstellen. Gebruik eenvoudigweg de zich aan de linkerkant van het apparaat bevindende VOLUME schuifregelaar.

## 11 - Laatste nummer opnieuw bellen

---

- Neem de handset ter hand.
- Wacht op de kiestoorn en druk op de  knop.
- Het laatst gedraaide nummer zal automatisch opnieuw gebeld worden. (Niet te gebruiken voor nummers uit het geheugen.)

## 12 - Rappel, \* & # knoppen

---

Deze knoppen worden gebruikt met de nieuwe diensten op digitale telefooncentrales. Neem contact op met uw netwerkoperator voor nadere gegevens hierover.

## 13 - Stilmodus (MUTE) knop

---

Als u met iemand anders privé in de kamer wilt praten zonder dat degene aan de andere kant van de lijn u kan horen, druk dan op

de  knop en houd deze ingedrukt. U kunt nog steeds degenen aan de andere kant van de lijn horen, maar zij kunnen u niet horen zolang de stilmodus werkzaam is. Om de normale

conversatie te hervatten, laat u de  knop los.

## 14 - Telefoonnummers opslaan

---



Uw telefoon kan 12 directe telefoonnummers (inclusief 3 voorkeurnummers) opslaan (maximaal 21 cijfers voor elk telefoonnummer).

Bijvoorbeeld, de 3 voorkeurnummers **P1**, **P2** en **P3** stellen u in staat op de volgende 3 nummers op te slaan:

- Plaatselijk politiebureau
- Uw huisarts
- 1471

# DE TELEFOON GEBRUIKEN

Volg de volgende aanwijzingen om een nummer op te slaan:

- Neem de handset ter hand.
- Druk op de  knop.
- Druk op **M1** tot **M9** of één van de 3 voorkeurnummers om het nummer op te slaan.
- Toets het nummer in.
- Druk opnieuw op de  knop.

Nummers zullen een paar uur nadat u uw telefoon heeft losgekoppeld verloren gaan. Een nieuw nummer in het geheugen invoeren, zal automatisch het oude nummer wissen.

## 15 - Opgeslagen nummers bellen

---

- Neem de handset ter hand en wacht op de kiestoon.
- Druk op één van de van toepassing zijnde **M1** tot **M9** knoppen of één van de 3 voorkeurknoppen **P1**, **P2** of **P3** en het opgeslagen nummer zal automatisch gebeld worden.

Gebruik de zich onder het basisstation bevindende indexkaart om uw opgeslagen telefoonnummers op te schrijven.

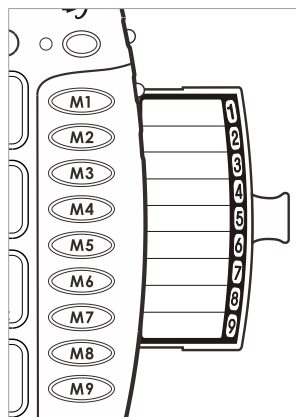

## 16 - Direct vibrerende handset (optioneel)

---

Als u conductief gehoorverlies heeft, kunt u een Direct Vibrerende Handset gebruiken. Probeer om de Direct Vibrerende Handset vóór uw oor, enigszins onder uw oor of achter uw oor te zetten en kijk welke optie het beste werkt.

Als u geen gehoorverlies heeft, kunt u uw telefoon normaal gebruiken en de handset tegen uw oor plaatsen.

Als u een Direct Vibrerende Handset (ref.: CLA4) nodig heeft, kunt u deze betrekken van uw plaatselijke detailhandelaar of van uw audioloog.

Bezoek onze website ([www.geemarc.com](http://www.geemarc.com))

Om de Direct Vibrerende Handset te installeren, koppelt u de standaard handset los van het gedraaide koord en vervang deze door de Direct Vibrerende Handset.

## 17 - Trilkussen (optioneel)

---

Als u uw telefoon wenst uit te breiden met een trilkussen (ref.: CLA2), dan steekt u de stekker van het trilkussen in de zich aan de achterkant van de telefoon bevindende ((o)) stekkerbus. Wanneer een binnenkomende oproep wordt ontvangen, zal het trilkussen in werking treden wanneer de telefoon overgaat.

**NB:** Om te werken moet deze optie in de WEKKER- EN BELSIGNAALOPTIES (bladzijde 9) ingesteld worden. Zie onder de hierboven genoemde Direct Vibrerende Handset om een TRILKUSSEN te kopen.

## **18 - Koptelefoon met microfoon (optioneel)**

---

Als u een oproep wilt beantwoorden of iemand wilt bellen m.b.v een Geemarc koptelefoon (ref.: CLA3), dan steekt u de stekker van de koptelefoon in de zich aan de achterkant van de telefoon bevindende  stekkerbus van de koptelefoon.

**NB:** Wanneer u een koptelefoon gebruikt, zal een luidspreker geactiveerd worden. Aanbevolen wordt om het volume van de luidspreker in een lage stand te zetten.



# ALGEMENE INFORMATIE

## GARANTIE

Vanaf het moment dat u uw Geemarc product (AD295) heeft gekocht, garandeert Geemarc het voor 2 jaar. Tijdens deze periode zijn alle reparaties of vervangingen (aan ons de keuze) gratis. Mocht u een probleem ondervinden, neem dan contact op met onze Helpdesk of ga naar onze website op [www.geemarc.com](http://www.geemarc.com).

Ongelukken, verwaarlozing of breuk aan welk onderdeel dan ook worden niet door de garantie gedekt. Er mag niet geknoeid worden met het product of uit elkaar gehaald worden door iemand die niet een erkende Geemarc vertegenwoordiger is.

De Geemarc garantie beperkt op geen enkele manier uw wettelijke rechten.

**BELANGRIJK:** UW ONTVANGSTBEWIJS IS ONDERDEEL VAN UW GARANTIE EN MOET BEWAARD EN GETOOND WORDEN VOOR HET GEVAL DAT U GARANTIE CLAIMT.

**NB:** De garantie is alleen maar geldig in het Verenigd Koninkrijk.

## Recycle richtlijnen:

De afgedankte elektrische en elektronische apparatuur (AEEA / Engels: WEEE) is opgesteld om producten die aan het einde van hun nut zijn gekomen op de beste manier te recyclen.

Wanneer dit product niet langer gebruikt wordt, gooi het dan niet in uw huishoudelijke afvalbak.

Gebruik liever een van de volgende stortingsopties:

- Verwijder de batterijen en doe deze in een daartoe geschikte AEEA container. Gooi het product in een daartoe geschikte AEEA container.
- Of overhandig het oude product aan uw detailhandelaar. Als u een nieuw apparaat koopt, moeten zij dit accepteren.

Als u deze instructies in acht neemt, zorgt u voor de menselijke gezondheid en beschermt u het milieu.



# ALGEMENE INFORMATIE

## Elektrische verbinding:

Dit apparaat is ontworpen om slechts te functioneren met 230V/ 50Hz voeding. (Geclassificeerd als 'gevaarlijk voltage' volgens de EN62368-1 norm.) Het apparaat heeft geen geïntegreerde AAN/UIT schakelaar. Verbreek de verbinding met de voedingsadapter om het apparaat uit te schakelen.

Zorg er bij installatie voor dat u gemakkelijk bij de contactdoos van het lichtnet kunt komen.

## Telefoonverbinding:

Voltages aanwezig op het telecommunicatienetwerk zijn geclassificeerd TNV-3 (Telecommunicatie Netwerk Voltage) volgens de EN62368-1 norm.

## Verklaring:

Hierbij verklaart Geemarc Telecom SA dat dit product voldoet aan de essentiële vereisten en andere relevante condities van de Richtlijn 2014/30/EU betreffende radioapparatuur en telecommunicatie-eindapparatuur en in het bijzonder aan Artikel 3, paragraaf 1a, 1b en 2.

*De nakomingsverklaring kan ingezien worden op [www.geemarc.com](http://www.geemarc.com).*



Voor productondersteuning en hulp gaat u naar onze website op Geemarc Telecom

2 rue Galilée, 59791 GRANDE-SYNTHE CEDEX, FRANCE

Telefon **00 49(0) 228 548 89 932**

This product is made in China To Geemarc Telecom





UGAMPLIPOWER40\_50\_NL\_V1.6



**geemarc™** FRANCE  
Telecom SA

Parc de l'Etoile  
2 rue Galilée  
59791 GRANDE-SYNTHE Cedex

[www.geemarc.com](http://www.geemarc.com)