

Telefono multifunzione

Italiano



Attenzione, l'amplificazione del volume di ricezione in AmpliPOWER 40/50 è estremamente elevato! (Rischio di shock **acustico**)

AVVERTENZA

Leggere attentamente il manuale utente prima dell'uso!

AVVERTENZA: questo telefono è stato progettato specificatamente per le persone con disabilità acustiche e la cornetta del telefono dispone di un comando per il controllo del volume per le esigenze individuali. Occorre prestare la debita cura da parte di tutti gli utenti affinché il volume della cornetta del telefono sia impostato sul livello minimo accettabile da ciascun utente. Occorre accertarsi che ogni utente inesperto sia in grado di compiere questa operazione.

INDICE	2
DESCRIZIONE	3
PRIMO UTILIZZO	6
1- Collegamento del telefono	6
2 – Impostazione della sveglia e del volume della suoneria	6
3 – Impostazioni della suoneria	7
4 – Selettore per il tono/impulsi (T/P)	7
5 – Tasto di richiamata temporizzata (270/100)	7
6 – Tasto di messaggi in attesa per reti alberghiere	8
7 – Montaggio a muro	8
UTILIZZO DEL TELEFONO	9
8 – Risposta alle chiamate in arrivo	9
9 – Regolazione del volume e del tono di ricezione	9
10 – Effettuare una chiamata	11
11 – Richiamata dell'ultimo numero	12
12 – Tasto recall, * e #	12
13 – Tasto Mute	12
14 – Memorizzazione dei numeri di telefono	12
15 – Composizione di un numero memorizzato	13
OPZIONI	14
16 – Ricevitore telefonico con Direct Vibe (opzionale)	14
17 – Shaker (= vibratore / opzionale)	14
18 – Cuffie con microfono (opzionali)	15
INFORMAZIONI GENERALI	16



Per informazioni sul prodotto e per assistenza visitate il nostro sito
web: www.geemarc.com

DESCRIZIONE

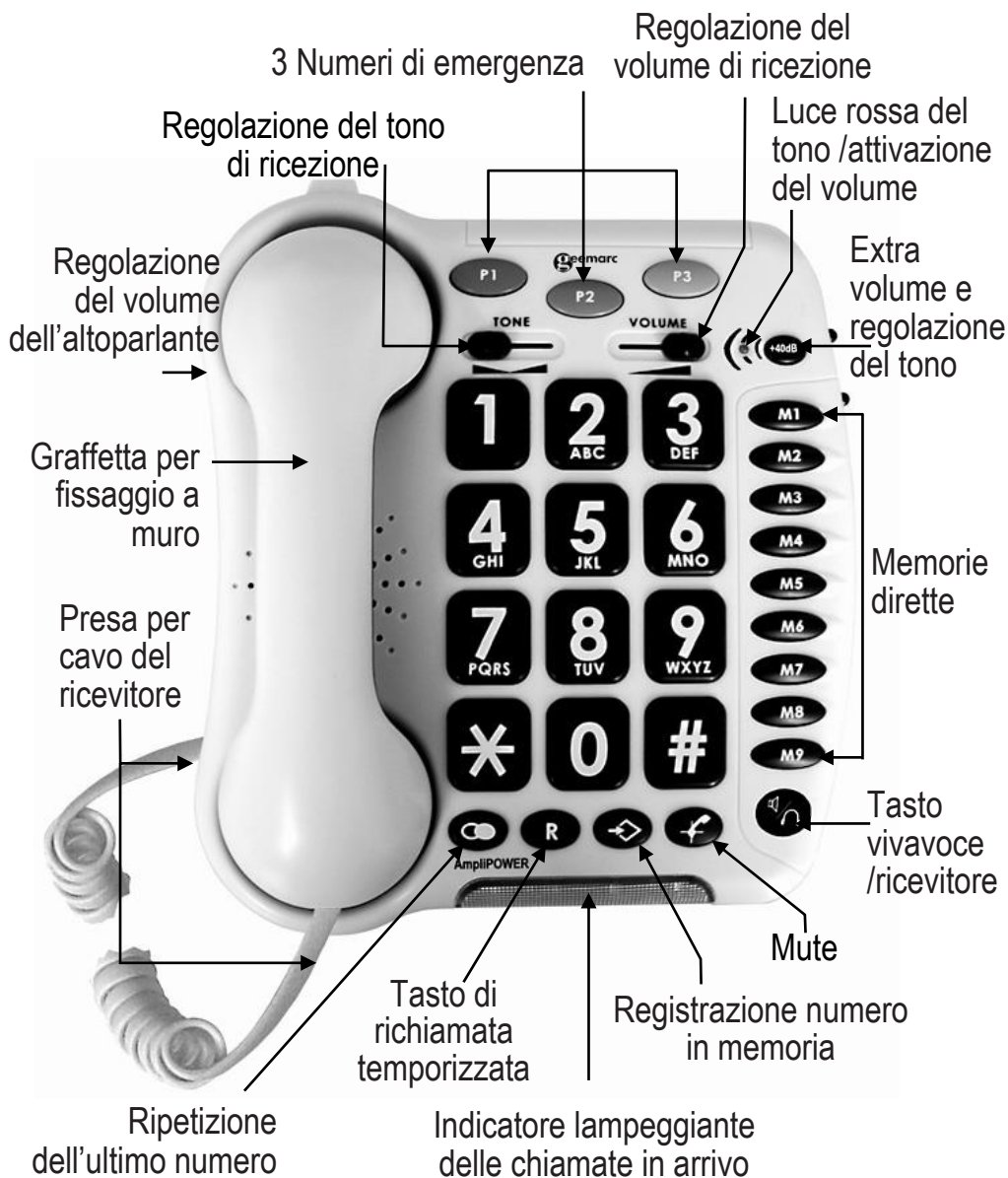

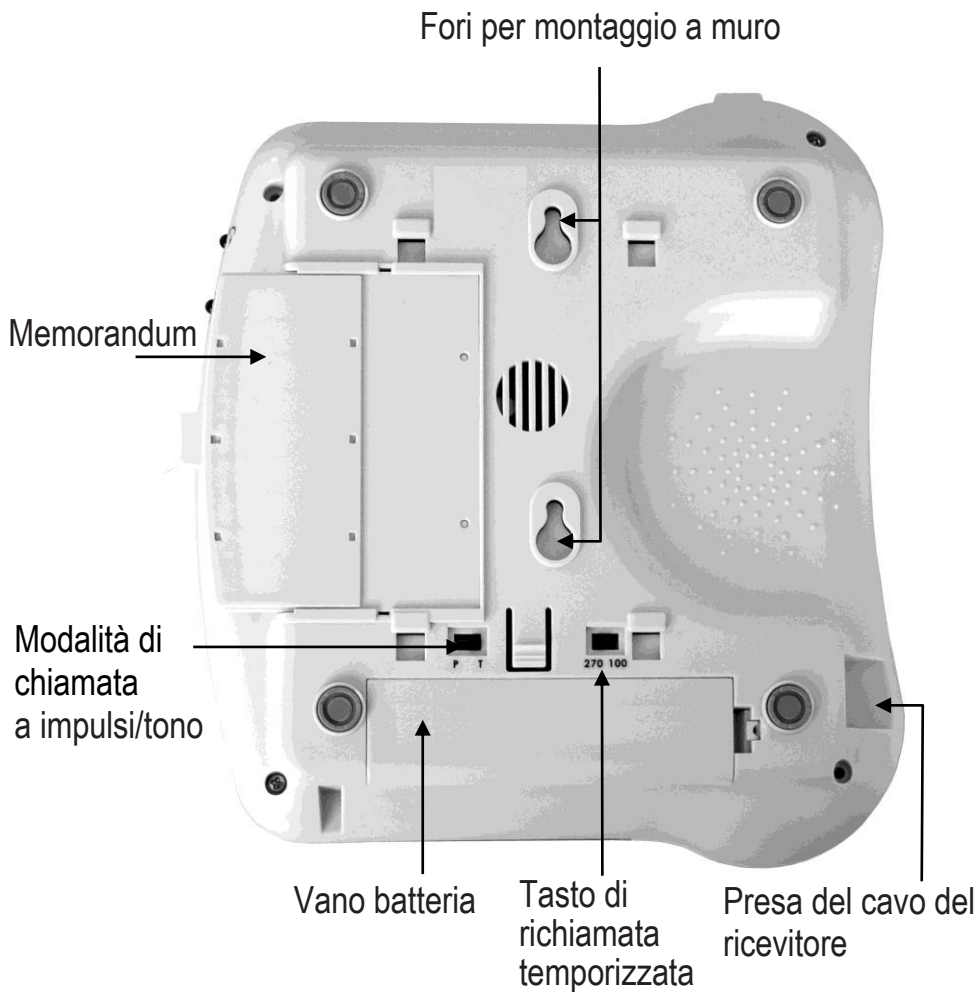

DESCRIZIONE

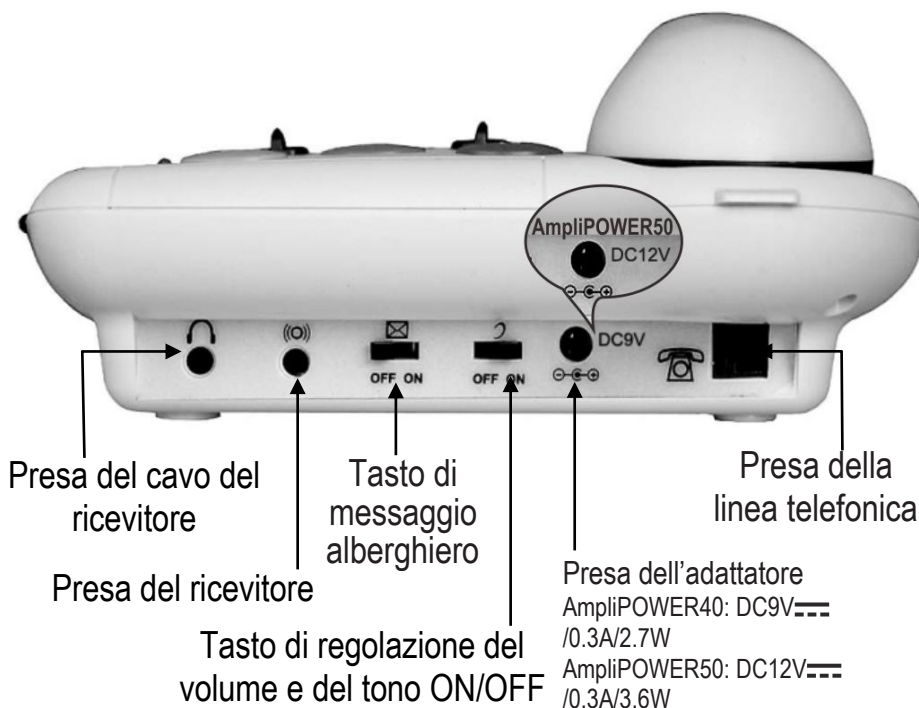
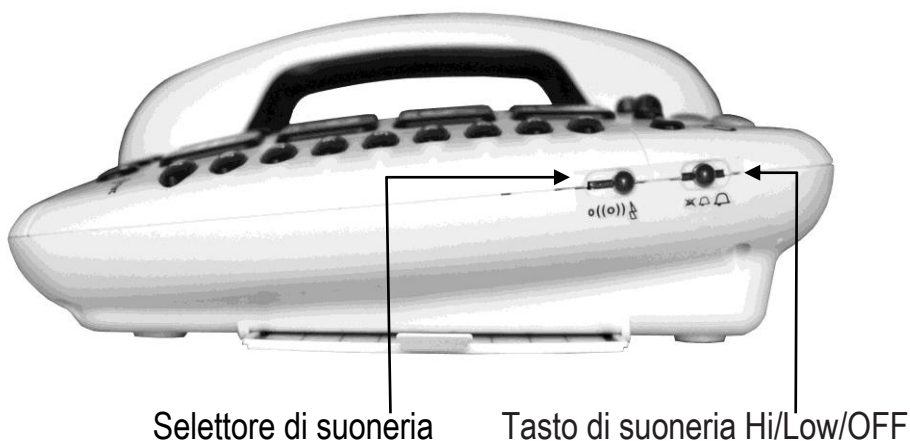

1 –Collegamento del telefono

- Collegate il cavo della cornetta telefonica.
- Aprite il vano batterie. Inserite 4 pile alcaline tipo AAA (non incluse).
Fate scivolare la chiusura del vano batterie al proprio posto.
In caso di mancanza di corrente occorrono le batterie per la suoneria.
- Collegate il cavo telefonico.
- Collegate il cavo del vibratore (Shaker) (opzionale).
- Collegate il cavo del ricevitore a cuffia (opzionale).
- Collegate la spina telefonica alla presa a muro(*).
- Collegate il cavo dell'adattatore al telefono.
- Collegate l'adattatore alla presa a muro (**).

(*) Classificato come “TNV-3” in base alla norma EN62368-1

(**) Classificato come “voltaggio pericoloso” in base alla norma EN62368-1

2 –Impostazione della sveglia e del volume della suoneria

Un selettore a 3 posizioni è posto sul lato destro del telefono e permette le seguenti impostazioni:

0 è attiva solo la suoneria.

(⊙) Sono attivi sia la suoneria che il vibratore (Shaker).



Sono attivi sia la suoneria che il LED lampeggiante.

3 –Impostazioni della suoneria



Un selettore posizionato sul lato destro permette alla suoneria di essere impostata su HI, LOW, OFF:



Il vostro telefono è preimpostato con la suoneria posizionata su "High" e la melodia impostata su "6".

	Basso	Medio	Alto
Melodia 1	1	2	3
Melodia 2	4	5	6(di default)
Melodia 3	7	8	9

Se non vi piace la melodia della suoneria potete sceglierne un'altra modificando come segue le impostazioni:

- Sollevate la cornetta telefonica.
- Premete il tasto 
- Premete il tasto 
- Premete un qualunque tasto da 1 a 9.

La suoneria verrà attivata a partire dalla prossima chiamata.

4 –Selettore per il tono/impulsi (T/P)

Il selettore per tono/impulsi è preimpostato sulla posizione Tono (T). Nel Regno Unito, tutte le centraline telefoniche utilizzano ora la composizione del numero a toni. Se il vostro telefono non effettua chiamate esterne probabilmente viene fatto funzionare con un vecchio centralino telefonico privato (PBX). In questo caso il tasto tono/impulsi deve essere impostato su impulsi.

5 –Tasto di richiamata temporizzata (270/100)

Nel Regno Unito, il tasto TBR è preimpostato su 100 ms. Può essere impostato fino a 270ms per altri luoghi o PBX.

6 –Tasto di messaggi in attesa per reti alberghiere

Questo viene utilizzato con i nuovi servizi forniti dalla rete alberghiera. Un tasto  situato a tergo del telefono permette di impostare su **ON** la funzione di avviso di messaggi in attesa. Quando il tasto è impostato su **ON** e ricevete un messaggio, si accende la luce rossa che avvisa che si è ricevuto un messaggio sul telefono.

7 –Montaggio a muro

Eeguire due buchi nel muro (a 80 mm di distanza). Inserire i tasselli a muro e le viti lasciandole sporgere per circa 6 mm dal muro. Fate scivolare il telefono verso il basso per bloccarlo.

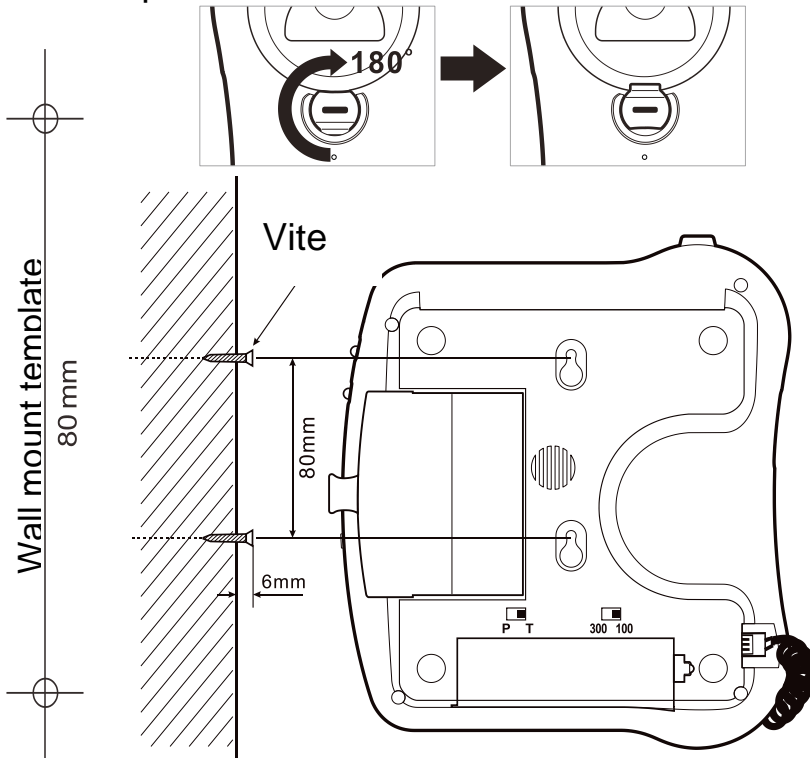



UTILIZZO DEL TELEFONO

8 –Risposta alle chiamate in arrivo



Senza cuffia:

- Quando ricevete una telefonata il telefono squilla; per rispondere sollevate la cornetta e parlate.
- Al termine della telefonata appoggiate la cornetta sul supporto per liberare la linea.

Con la cuffia (opzionale):

- Quando ricevete una chiamata in arrivo e desiderate rispondere con la cuffia, premete il tasto  e parlate.
- Al termine della chiamata premete nuovamente il tasto  per liberare la linea.

In vivavoce:

- Quando ricevete una telefonata il telefono suona; per rispondere premete il tasto .
- Al termine della chiamata premete nuovamente il tasto  per liberare la linea.

9 –Regolazione del volume e del tono di ricezione

Potete aumentare il volume e regolare il tono di ricezione secondo le vostre esigenze di ascolto. Il tasto  permette di attivare o meno le funzioni ricezione amplificata e di tono durante la conversazione.

Quando la funzione viene attivata, la luce rossa per la funzione di ricezione amplificata e di tono situata vicino al tasto  è accesa. Regolate i tasti di **TONO** e di **VOLUME** per modificarne il livello in base alle vostre esigenze di ascolto.



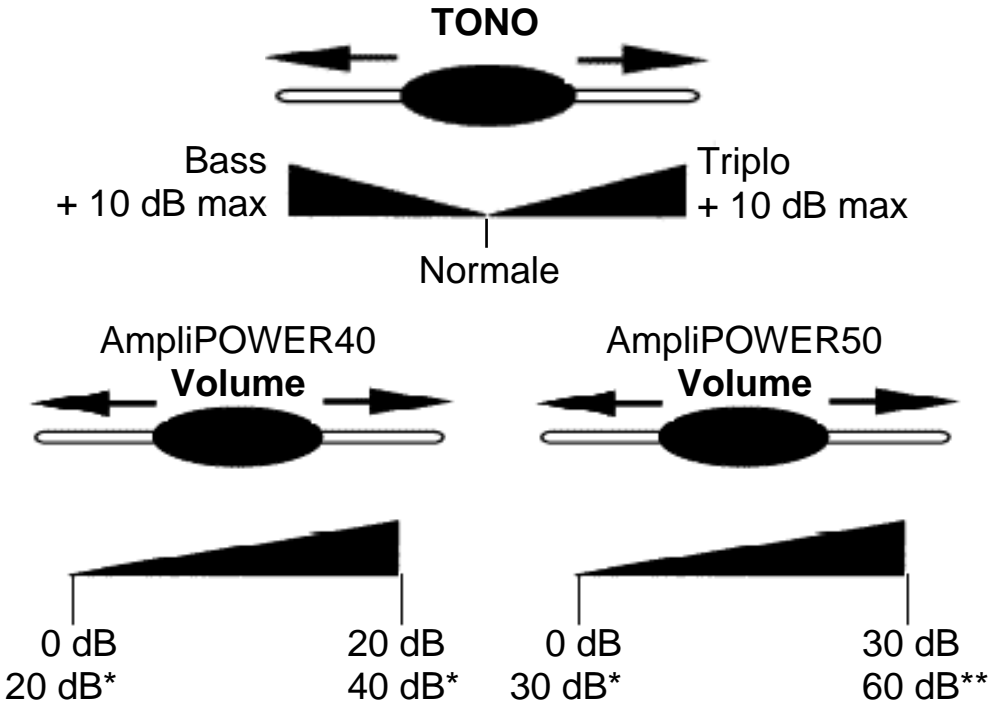

UTILIZZO DEL TELEFONO



*Premete il tasto +40dB

**Premete il tasto +60dB

Nota:



Quando l'interruttore  situato a tergo del telefono è su **ON**, le funzioni di ricezione amplificata e di tono sono automaticamente attivate ogni volta che utilizzate il telefono. Quando l'interruttore  è posizionato su **OFF**, occorre riattivare la funzione premendo il tasto  (o  per AmpliPOWER 50). La regolazione del tono e del volume (da 20 dB fino a 40 dB per AmpliPOWER 40 e da 30 dB a 60 dB per AmpliPOWER 50) viene attivata soltanto se il tasto è impostato su ON. Quando questo tasto è posizionato su OFF, può essere regolato solo il volume da 0 dB a 20 dB (da 0 dB a 30 dB per AmpliPOWER 50).

10 – Effettuare una chiamata



Senza cuffie:

- Sollevate la cornetta telefonica.
- Aspettate il suono di libero e digitate il numero telefonico.
- Al termine della telefonata appoggiate la cornetta sul supporto.

Con le cuffie (opzionale):

- Premete il tasto .
- Aspettate il suono di libero e digitate il numero telefonico.
- Al termine della chiamata premete nuovamente il tasto  per liberare la linea.

In vivavoce:

- Premete il tasto .
- Aspettate il suono di libero e digitate il numero telefonico.
- Al termine della chiamata premete nuovamente il tasto  per liberare la linea.
- Se il numero chiamato non risponde alla chiamata premete nuovamente il tasto  per liberare la linea.

Nota:

- Per disattivare la funzione di vivavoce durante una chiamata, sollevate la cornetta. Per attivare la funzione di vivavoce durante una chiamata, premete il tasto  e appoggiate il ricevitore sul supporto.
- Durante una chiamata in modalità vivavoce è possibile regolare il volume al livello desiderato. Utilizzate il cursore di comando a scorrimento del VOLUME situato sulla sinistra dell'unità.



11 –Richiamata dell'ultimo numero

- Sollevate la cornetta telefonica.
- Aspettate il suono di libero e premere il tasto .
- Il numero precedentemente chiamato verrà composto automaticamente (non per i numeri in memoria).

12 –Tasto recall, * e

Questi vengono utilizzati con i nuovi servizi forniti dai centralini digitali. Per ulteriori dettagli contattate il vostro provider di rete.

13 –Tasto Mute

Se desiderate parlare con qualcuno che si trova nella vostra stanza senza che il chiamante possa udire, premete e tenete premuto il tasto . Potete sentire il chiamante ma questi non può sentirvi mentre tenete premuto il tasto Mute. Per tornare alla normale conversazione rilasciate il tasto .

14 –Memorizzazione dei numeri di telefono



Il vostro telefono può memorizzare sino a 12 numeri telefonici in memoria, inclusi 3 numeri prioritari (21 cifre al massimo per ciascuna memoria).

Per esempio le tre memorie prioritarie **P1**, **P2**, **P3** permettono di registrare i seguenti 3 numeri:

- stazione di polizia locale,
- medico curante
- 1471

UTILIZZO DEL TELEFONO

Per memorizzare un numero seguite le istruzioni che seguono:

- Sollevate la cornetta telefonica.
- Premete il tasto .
- Premete i tasti **M1**, **M2**, ..., o **M9** o uno dei 3 numeri prioritari per memorizzare il numero.
- Digitate il numero.
- Premete nuovamente il tasto .

Se staccate il telefono i numeri verranno persi nel giro di poche ore. Inserendo un nuovo numero nella memoria si cancellerà automaticamente il numero precedente.

15 –Composizione di un numero memorizzato

- Sollevate il ricevitore e aspettate il suono di libero.
- Premete i tasti **M1**, **M2**, ..., o **M9** o uno dei 3 numeri prioritari **P1**, **P2**, **P3**, il numero memorizzato verrà chiamato automaticamente.

Per registrare i numeri telefonici memorizzati utilizzate l'indice situato sotto la base.

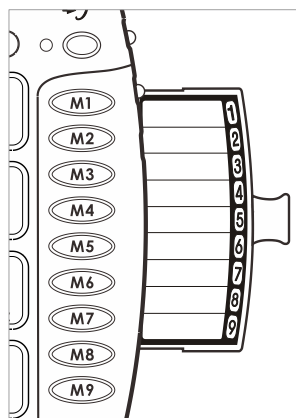

16 –Ricevitore telefonico con Direct Vibe (opzionale)

Se soffrite di perdite uditive conduttive potete utilizzare un ricevitore telefonico con Direct Vibe. Provate a sistemare il ricevitore con Direct Vibe sul telefono, di fronte e leggermente sotto il vostro orecchio o dietro di questo per vedere quale sia la posizione migliore per voi. Se non soffrite di perdite d'udito potete utilizzare il telefono normalmente ed appoggiare la cornetta sull'orecchio.

Se desiderate una cornetta con Direct Vibe rif: CLA4 potete acquistarlo dal vostro rivenditore o dall'audiologo. In caso di difficoltà visitate il nostro sito web (www.geemarc.com).

Per impostare il ricevitore con Direct Vibe, staccare la normale cornetta dal cavo a spirale per sostituirla con la cornetta con Direct Vibe.

17 –Shaker (= vibratore / opzionale)

È possibile aggiungere uno shaker al telefono: CLA2 collega la presa Shaker nello spinotto ((O)) situato nell'angolo posteriore del telefono. Quando si riceve una chiamata lo Shaker si attiva non appena suona il telefono.

Nota: Questa opzione va impostata tra le OPZIONI SVEGLIA E DI SUONERIA (a pagina 9) per poter essere attivata. Per acquistare uno shaker vedere il punto precedente.

18 –Cuffie con microfono (opzionali)

È possibile rispondere o effettuare chiamate utilizzando una cuffia Geemarc: CLA3 collega la presa della cuffia nello spinotto della cuffia  situata sul lato posteriore del telefono.

Nota: Quando utilizzate una cuffia, l'altoparlante sarà attivato e si consiglia di regolarlo a basso volume.

INFORMAZIONI GENERALI

Garanzia

Dal momento in cui il prodotto Geemarc AmpliPOWER 40/50 viene acquistato, Geemarc lo garantisce per il periodo di due anni. Durante tale periodo, tutte le riparazioni o le sostituzioni (a nostra discrezione) sono gratuite. Se si verifica un guasto, contattare il nostro servizio d'assistenza helpline o visitare il nostro sito web www.geemarc.com.

La garanzia non copre incidenti, negligenza o la rottura di una parte.

Il prodotto non deve essere manomesso o smontato da persona che non sia un rappresentante autorizzato Geemarc.

La garanzia Geemarc non limita in alcun modo i vostri diritti legali.

Direttive sul riciclaggio:

È stata applicata la norma WEEE (rifiuti di attrezzature elettriche ed elettroniche) in modo che i prodotti a fine vita siano riciclati nel modo più corretta. Quando il prodotto non è più funzionante non mettetelo nella spazzatura domestica. Usare una delle seguenti opzioni di smaltimento:

- Rimuovere le batterie e sistemarle nell'idoneo cassonetto come da direttiva. Depositare il prodotto nell'apposito cassonetto WEEE.
 - Oppure portare il vecchio prodotto al rivenditore. Se ne acquistate uno nuovo dovrebbero ritirare il vecchio.
- Se rispettate queste istruzioni assicurate la salute umana e la protezione ambientale.



INFORMAZIONI GENERALI

Collegamento telefonico:

I voltaggi presenti sulla rete di telecomunicazione sono classificati come TNV-3 (Telecommunication Network Voltage) in base alla norma EN62368-1.

Dichiarazione di conformità

Geemarc Telecom SA con la presente dichiara che il proprio prodotto è conforme con i requisiti di base e con quanto altro previsto dalla Direttiva sugli Apparatii Radio e Terminali di Comunicazione 2014/30/EU

La dichiarazione di conformità può essere consultata su www.geemarc.com



Per l'assistenza tecnica del prodotto e per consultazioni, si invita a visitare il nostro sito web a **www.geemarc.com**

E-mail : **help@geemarc.com**

Parc de l'Etoile, 2 rue Galilée, 59791 Grande-Synthe Cedex,
France

Questo prodotto è fabbricato in Cina per Geemarc Telecom



UGAmpliPOWER40/50_It_Ver 1.5

geemarc™ FRANCE
Telecom SA

Parc de l'Etoile
2 rue Galilée
59791 GRANDE-SYNTHE Cedex
www.geemarc.com